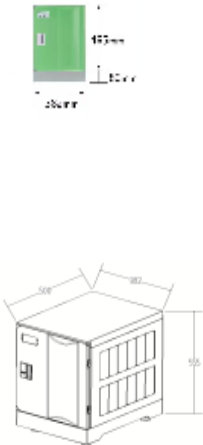

1、样品清单：

清单序号	名称	规格	材质描述	样品款式图片	数量	样品限价
26	塑料更衣柜	380*500*555	<p>1、材 质：门板由 ABS 塑料制成，柜体采用高强度 HIPS 工程塑料制成，柜门与柜体连接采用 Nylon 尼龙铰链。</p> <p>2、工 艺：所有板材采用钢制模具一次注塑成型。</p> <p>3、使用寿命：产品抗冲击、耐腐蚀、不生锈。</p> <p>二、产品特点：</p> <p>1、榫卯连接结构，DIY 组装，不用胶水，不用金属螺丝，不易变形，可重复拆装使用。产品加强筋采用最新的蜂窝设计，即结实又易于清理卫生，底座高度 80mm 可自行选配专用脚垫，高度调整可直接在柜子内部操作，无需抬柜子即可调节，保证底座四个支撑点有效与地面接触，稳固、结实、耐用，整柜做工精细，无毛边毛刺等瑕疵。</p> <p>2、门板底部有 ABS 标识及可循环使用标识，柜门表面光滑无皮纹，右侧带有凸起造型，体现简洁质感和美观；门的左上角可灵活放置号码牌，号码牌采用插接贴合固定。门板铰链孔具备铰链安装导槽，铰链倒钩通过导向槽卡在门板内部，整个过程一次到位，实现不需要拆门副板即可安装，方便简单；门板内侧配有超大多功能置物盒，可放大水杯、钥匙、眼镜、笔等小件物品，同时有设计滴水孔方便清理和打扫；可选配超大毛巾架，使用时放下即可，无需使用可手动升回原有位置，做到毛巾有地方挂，门板出厂时在直角处安装防撞软胶护角，护角采用环保热塑性橡胶材料，中空吸能结构，防撞软角出厂时与门</p>	<p>只</p> 	1	380

		<p>副板通过多个圆柱固定锁定在门板上，有效防止用户在使用过程中碰撞受伤</p> <p>3、门副板与门板四周卡扣固定，中心区域采用柱形对卡结构，稳定牢固；更换门板时，只需打开门轴孔盖，取下门轴即可拆下门板，不需拆除门副板，整个过程简单便捷</p> <p>4、门板与拉手卡合处加厚设计以及拉手边框紧密贴合在门板上大大的提高了其强度和安全性能，并使外观更加美观协调，配置模块化锁具拉手，实现锁具维修更换简单，易操作。</p> <p>5、柜门与柜体连接采用高强度尼龙铰链（Nylon）连接设计，防水，防锈专利产品。铰链由柜门插件、柜体端插件、铰链销三个部件组成，两端采用弹性卡钩固定在门端、柜体端，轻按卡勾即可拆下，每门四套，不需要任何辅助螺丝连接，铰链自身具有限位功能。铰链易拆易装，方便售后维修</p> <p>6、上下板厚度 30mm，采用增强帽檐设计，可将上下板隐藏于上下门板之间，正面无法观察到，达到柜子正面统一效果，时尚美观。</p> <p>7、平顶板厚度 40mm，内部采用蜂窝结构加固，安装时通过特制的内固定板固定，内固定板在柜子内部卡入卡槽并扣住平顶板，实现内锁外的结构，整柜安全牢固。平顶板顶部平滑设计，可放置一些小物品，且方便清理。</p> <p>8、整体后板由注塑机一次成型，无需增加其他配件即可使用。后板中间有设有透气孔，实现通风去异味的的作用，后板两侧可顺利插入单、双侧板导向槽，并通过后板上端两侧的钩子固定在单、双侧板上，起到加固的作用，后板下端设有一体式特殊插销，该结构穿过下端上下板、后板，从而固定下方柜子，使下方柜子无法拆卸。</p>			
--	--	---	--	--	--

			<p>9、整个柜体板材之间的连接完全不需要任何螺丝，采用拼接的方式，防止侧板变形，整体做到可重复拆装利用。</p> <p>10、产品的塑料件理化性能（耐冷热循环、硬度、冲击强度、耐老化性 500h）、邻苯二甲酸酯、重金属含量（未检出）、柜类强度及耐久性，柜类稳定性，符合 GB/T 32487-2016 要求。</p>			
30	餐桌	1200*700*750	<p>1 台面采用厚 18mmE1 级实木多层板贴防火面，板材表面耐磨、含水率、甲醛释放量 $\leq 0.031\text{mg}/\text{m}^3$、TVOC $\leq 0.09\text{mg}/\text{m}^2 \cdot \text{h}$ 符合 GB/T 39600-2021 ,HJ571-2010,GB18580-2017, GB/T34722-2017 标准要求。</p> <p>2、桌脚采用 40*40*1.5mm 厚方管，钢管的耐盐浴、抗拉强度 $\geq 460\text{MPa}$，规定塑性延伸强度 $\geq 313\text{MPa}$，断后伸长率 $\geq 44\%$、弯曲试验试样弯曲外表面无可见裂纹合格、铜盐加速乙酸盐雾试验 (CASS)法 1100h，达 10 级，符合 QB/T1950-2013、 GB/T 11253-2019、GB/T 232-2010、QB/T 3828-1999 标准要求，表面热固性粉末涂料喷塑处理，热固性粉末涂料的筛余物、耐碱性、耐沸水性、硬度、流动性、1000h 耐湿热性、耐盐雾性 500h、800h 耐人工气候老化、重金属含量（可溶性铅、可溶性镉、可溶性铬、可溶性汞未检出），符合 HG/T 2006-2006 标准。</p> <p>3、产品的桌面水平耐久性：铜盐加速乙酸盐雾试验（连续喷雾 1100 小时），镀层本身的耐腐蚀等级 10 级，甲醛释放量，符合 GB/T24821-2009、QB/T 3828-1999，QB/T 3832-1999 标准要求。</p>		1	700

85	礼堂椅	<p>座中心距 (扶手中对 中): 560 ± 10mm, 座椅 总高: 1017 ±10mm, 座 高: 446 ± 10mm, 座椅 深度: 665 ±10mm, 扶 手高 620 ± 10mm,</p>	<p>1. 座、背海绵: 采用高密度冷发泡 PU 定型海绵。其中背海绵顶部为弧形, 海绵的表面密度 40kg/m³, 干热老化后拉伸强度, 湿热老化后拉伸强度, 阻燃 1 级, 甲醛释放量 ≤ 0.06mg/m². h, TVOC ≤ 0.4mg/ m². h , 金黄色葡萄球菌、大肠杆菌抑菌率 > 99%, 符合 QB/T2280-2016、 GB/T 10802-2006、GB17927.1-2011 标准要求。</p> <p>2. 背外板: 采用优质多层板经模具冷压成型, 背板顶部切割成带弧形, 背板顶部高于背海绵至少 30mm (即顶部露板处理); 背外板长 730 ± 10mm, 宽 530 ± 10mm, 厚度为 15 ± 2mm; , 表面油漆处理。</p> <p>3. 座框架: 采用优质冷轧板 (厚度为 1.5mm) 经模具冲压焊接组合成型, 结实牢固, 不易变形。</p> <p>4. 座外板: 采用优质高密度硬木多层板经模具压注成型, 座板油漆处理, 座板面上制有 4 条斜方向、宽 10 ± 2mm 槽的消音条, 上面 2 条长度为 60 ± 5mm, 下面 2 条长度为 120 ± 5mm, 以加强座椅的吸音功能, 同时简约、美观大方。尺寸规格: 长 450 ± 10mm 宽 435 ± 10mm, 厚度为 15 ± 2mm。</p> <p>5. 扶手架、脚架: 采用优质热轧板和方管经模具冲压焊接而成 7 字型外观, 表面黑色喷涂处理 ; 钢脚板: 长 280 ± 10mm, 宽 45 ± 10mm, 厚度 5 ± 1 mm 热轧板; 立管: 长 80 ± 5mm, 宽 20 ± 5mm, 厚度 1.5 ± 0.3mm 方管。扶手架: 长 425 ± 10mm, 宽 45 ± 10mm, 厚度 5 ± 1 mm 热轧板; 地脚孔采用直线两孔固定, 孔与孔中心距离为 240 ± 10mm。</p> <p>6. 扶手面: 采用优质橡木一体成型, 色泽均匀、纹理美观, 木质</p>		1	1200
----	-----	--	--	---	---	------

		<p>稳定，耐腐蚀，外涂高档油漆；长 $430 \pm 10\text{mm}$，宽 $60 \pm 10\text{mm}$，厚度 $20 \pm 2\text{mm}$。</p> <p>7. 写字板：面板采用实心 ABS 材料，面板长 $281 \pm 5\text{mm}$，宽 $270 \pm 5\text{mm}$，厚度 $9 \pm 1\text{mm}$；面板采用内侧隐藏旋转方式打开（垂直上拉再往内侧翻平），面板有凹线槽（长 $73 \pm 5\text{mm}$，宽 $14 \pm 2\text{mm}$，深度 $3 \pm 1\text{mm}$）增加手抽拉时的摩擦力。</p> <p>8. 写字板托盘、写字板固定铝头、垫片和转动头：分别采用铝合金材料经模具压铸成型，表面经防氧化精抛光后由固定螺丝组合成旋转承重机构；写字板托盘平面采用扇形承重结构，平均壁厚 2mm，平面高度采用 $6-11\text{mm} (\pm 1\text{mm})$ 递增，层次感更显美观；写字板固定铝头规格：长 $48 \pm 2\text{mm}$，宽 $45 \pm 2\text{mm}$，高 $54 \pm 2\text{mm}$，与五金架连接采用四孔固定方式，牢固不松脱；垫片外直径为：$25 \pm 2\text{mm}$；转动头前端孔位装饰盖采用 ABS 电镀工艺处理。</p> <p>9. 侧板：采用中纤板，经枪钉固定成带弧型，厚度 $36 \pm 5\text{mm}$，面扞高级专用布面料，面料的干擦色牢度 ≥ 4 级；甲醛含量未检出，可分解致癌芳香胺染料未检出，印花色浆中挥发性有机化合物 VOCs 未检出，黄曲霉、桔青霉防霉等级 0 级，阻燃 1 级，符合 GB 18401—2010，GB 20286—2006 标准要求。</p> <p>10. 地脚盖：采用 PP 材料经模具一次成型，地脚盖由前、后盖组合成类似一个长方形盒子形状；钢脚板及固定螺丝孔整体外观采用独特的盒子形状进行全隐藏式覆盖设计，表面线条光滑流畅、突显简约、大气、美观；地脚盖长度 $286 \pm 5\text{mm}$，宽 $55 \pm 5\text{mm}$，前高度 $30 \pm 2\text{mm}$，后高度 $17 \pm 2\text{mm}$（地脚盖无缝组合成形后，前端形成高度差 $13 \pm 2\text{mm}$，突显整体视觉美感）。</p>			
--	--	---	--	--	--

		<p>11. 座挂码：采用优质铝合金经模具压注成型、表面静电喷涂处理。</p> <p>12. 座挂码外盖：采用 PP 材料经模具一次成型；盖住挂码和固定螺丝，更显简约、美观。</p> <p>13. 座回位装置：座内采用扭簧+阻尼器结构；回位缓慢翻起、持久耐用、无明显回位噪音。</p> <p>14. 座、背面料：采用高级专用布料（麻绒、细绒），耐磨，防褪色，柔软度适中。面料的干擦色牢度≥ 4级；甲醛含量未检出，可分解致癌芳香胺染料未检出，印花色浆中挥发性有机化合物 VOCs 未检出，黄曲霉、桔青霉防霉等级 0 级，阻燃 1 级，符合 GB 18401—2010，GB 20286—2006 标准要求。。</p> <p>15. 固定螺丝：采用隐藏式防锈静电喷涂的六角膨胀螺丝固定地面，牢固、美观、不生锈。</p> <p>16. 椅子脚架侧面外观为“7”字形态。</p> <p>17. 产品的木材含水率、金属件电镀层耐盐雾、写字板耐久性、甲醛释放量$\leq 0.018\text{mg}/\text{m}^3$、苯、甲苯、二甲苯、总有机挥发物$\leq 0.023\text{mg}/\text{m}^3$、五氯苯酚、可分解芳香胺染料、苯并芘等符合 QB/T2602-2013(2017)、GB/T35607-2017 标准要求。</p>			
--	--	--	--	--	--

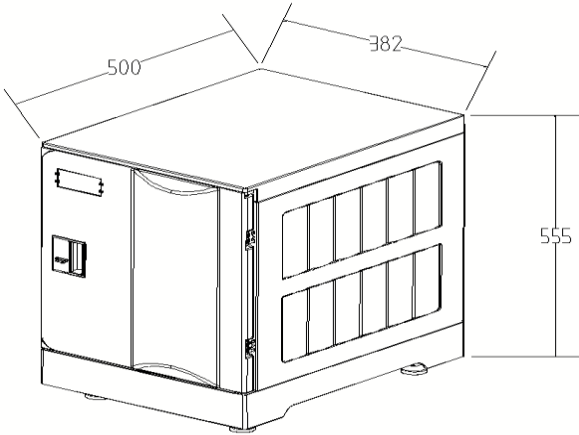

样品结构图

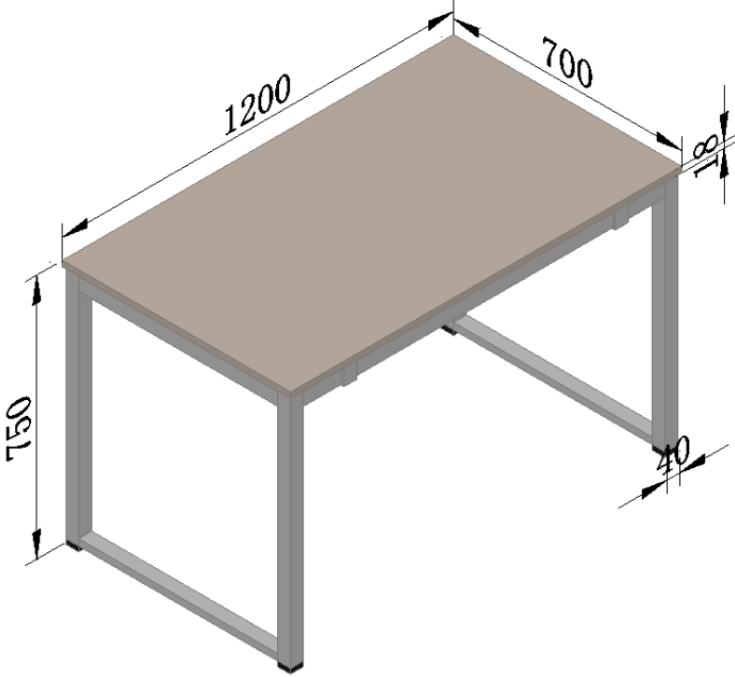
清单序号	名称	单位	数量	参考图与尺寸	备注
26	塑料更衣柜	只	1	 <p>The drawing shows a three-dimensional perspective of a rectangular plastic locker. The top surface is labeled with a width of 500 and a depth of 382. The right vertical edge is labeled with a height of 555. The locker has a door on the right side with a handle and a lock mechanism. The front panel features a grid of vertical bars. The base of the locker is slightly recessed.</p>	

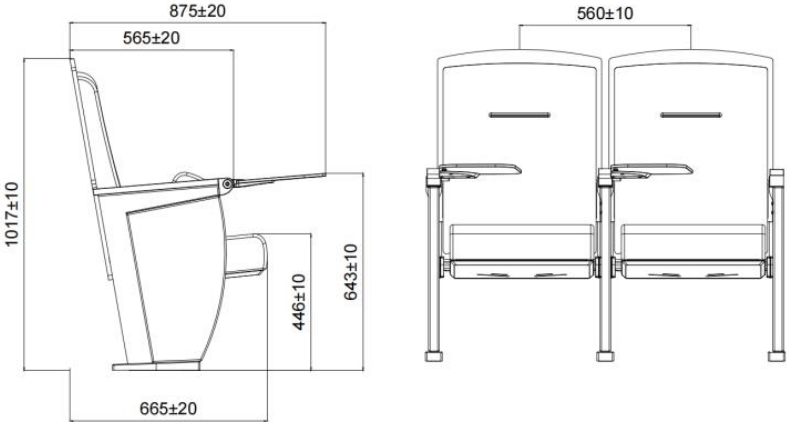
30	餐桌	张	1	 <p>A 3D perspective drawing of a rectangular dining table. The table has a brown top and grey legs. The dimensions are labeled as follows: length is 1200, width is 700, height is 750, and the thickness of the leg is 40. The table is shown from a three-quarter view, highlighting its simple, functional design.</p>
----	----	---	---	--



89	礼堂椅	张	1	 <p>The technical drawing illustrates the dimensions of a church chair. The side view on the left shows a chair with a height of 1017 ± 10 mm, a seat width of 665 ± 20 mm, a seat depth of 446 ± 10 mm, a backrest width of 565 ± 20 mm, and a total backrest height of 875 ± 20 mm. The front view on the right shows two chairs side-by-side with a total width of 560 ± 10 mm.</p>	
----	-----	---	---	--	--

家具清单

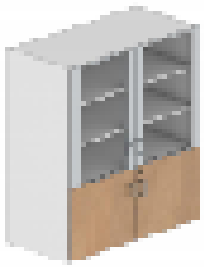
序号	名称	规格	材质说明	单位	数量	图片	位置
合计							
1	广播室桌子	1800*800*750	<p>1、材质：基材采用 E1 级环保实木多层板贴三聚氰胺饰面。实木多层板表面耐磨、含水率、甲醛释放量$\leq 0.031\text{mg}/\text{m}^3$、TVOC$\leq 0.09\text{mg}/\text{m}^2\cdot\text{h}$，符合 GB/T 39600-2021 ,HJ571-2010,GB18580-2017, GB/T34722-2017 标准要求</p> <p>2、PVC 封边条厚度$\geq 1.5\text{mm}$、耐冷热循环性、耐开裂性、甲醛释放量未检出）、可迁移元素（可溶性重金属）、邻苯二甲酸酯（未检出）、氯乙烯单体（未检出）、耐老化、多溴联苯醚（未检出）、耐光色牢度≥ 4 级，符合 QB/T 4463-2013 标准要求。</p> <p>3、台架采用 50*50mm 钢管，壁厚 1.5mm，钢管的耐盐浴、抗拉强度$\geq 460\text{MPa}$，规定塑性延伸强度$\geq 313\text{MPa}$，断后伸长率$\geq 44\%$、弯曲试验试样弯曲外表面无可见裂纹合格、铜盐加速乙酸盐雾试验 (CASS) 法 1100h，达 10 级，符合 QB/T1950-2013、 GB/T 11253-2019、GB/T 232-2010、QB/T 3828-1999 标准要求，表面热固性粉末涂料喷塑处理，热固性粉末涂料的筛余物、耐碱性、耐沸水性、硬度、流动性、1000h 耐湿热性、耐盐雾性 500h、800h 耐人工气候老化、重金属含量（可溶性铅、可溶性镉、可溶性铬、可溶性汞未检出），符合 HG/T 2006-2006 标准。</p> <p>4、配置活动柜</p>	张	2		专业楼一层 (实验楼一层) 广播室
2	广播室椅子	600*510*960	<p>1、塑料注塑成型椅背、扶手</p> <p>2、座内为层压板</p> <p>3、高回弹定型座棉，海绵的表面密度 $40\text{kg}/\text{m}^3$，干热老化后拉伸强度，湿热老化后拉伸强度，阻燃 1 级，甲醛释放量$\leq 0.06\text{mg}/\text{m}^2\cdot\text{h}$，TVOC$\leq 0.4\text{mg}/\text{m}^2\cdot\text{h}$，金黄色葡萄球菌、大肠杆菌抑菌率 $> 99\%$，符合 QB/T2280-2016、 GB/T 10802-2006、GB17927.1-2011 标准要求。</p> <p>4、面料，干擦色牢度≥ 4 级；甲醛含量未检出，可分解致癌芳香胺染料未检出，印花色浆中挥发性有机化合物 VOCs 未检出，黄曲霉、桔青霉防霉等级 0 级，阻燃 1 级，符合 GB 18401—</p>	张	2		

			<p>2010, GB 20286-2006 标准要求。</p> <p>5、采用 4 级气压升降调节</p> <p>6、320 塑料五星脚及 60 脚轮</p> <p>7、产品主要尺寸、形状与位置公差、外观、软质聚氨酯泡沫塑料 (密度$\geq 35\text{kgm}^3$、回弹性$\geq 50\%$)、纺织面料 (干摩擦色牢度≥ 4 级)、座面耐久性 100000 次、椅背往复耐久性 120000 次、阻燃性要求 (公共场所)、甲醛释放量$\leq 0.03\text{mgm}^2\cdot\text{h}$、苯、甲苯、二甲苯、TVOC$\leq 0.07\text{mgm}^3$、家具涂层可迁移元素、纺织品中五氯苯酚 (PCP)、可分解芳香胺染料、苯并[a]芘,符合 QB/T2280-2016 标准, GB/T35607-2017 标准要求。</p>				
3	广播室柜子	800*400*2000	<p>1、柜体: 材质: 基材均为浸渍胶膜纸饰面胶合板 (多层板), 顶板、旁板、隔板、竖板、采用 18mm 浸渍胶膜纸饰面, 同色封边。柜体采用 1.5mm 厚 PVC 封边, 采用全自动封边, 所有板材壁厚公差不得大于 0.5mm。板材表面耐磨、含水率、甲醛释放量$\leq 0.031\text{mg}/\text{m}^3$、TVOC$\leq 0.09\text{mg}/\text{m}^2\cdot\text{h}$ 符合 GB/T 39600-2021, HJ571-2010, GB18580-2017, GB/T34722-2017 标准要求。</p> <p>2、PVC 封边条厚度$\geq 1.5\text{mm}$、耐冷热循环性、耐开裂性、甲醛释放量未检出)、可迁移元素 (可溶性重金属)、邻苯二甲酸酯 (未检出)、氯乙烯单体 (未检出)、耐老化、多溴联苯醚 (未检出)、耐光色牢度≥ 4 级, 符合 QB/T 4463-2013 标准要求。</p> <p>3、具有防污、防刮、耐磨等功能。</p> <p>4、五金配件: 铰链的垂直静载荷、水平静载荷、耐久性 80000 次、耐腐蚀, 操作力合格, 符合 QB/T 2189-2013 标准。</p> <p>5、产品的柜类强度及耐久性、含水率、甲醛释放量 ENF 级$\leq 0.02\text{mg}/\text{m}^3$、TVOC、苯、甲苯、二甲苯、家具涂层可迁移元素 (铅、镉、铬、汞、锑、钡、硒、砷)、金黄色葡萄球菌、大肠杆菌 抑菌率$> 99\%$ 抑菌率$> 99\%$, 符合 GB/T3324-2017 标准, GB/T35607-2017、GB/T39600-2021、QB/T4371-2012 标准。</p>	顶	2		



4	保密柜	860*400*1800mm	<p>1. 材质：柜体采用 0.8mm 冷轧钢板制作。上门内一块活动层板、下门内二块活动层板。高档密码锁（需二人操作才能开启）。拉手采用 ABS 工程塑料，经注塑冲压一次性成型，经久耐用。</p> <p>2. 工艺：钢板部分经剪切、冲压、折弯、焊接、装配而成，焊接无脱焊、虚焊、焊穿，焊接点打磨光滑平整无毛刺。钢制部分经表面处理静电喷塑，表面均匀光亮，色泽一致、密封、平整、无划伤。</p>	只	8		专业楼一层 (实验楼一层) 保密室
5	办公桌	1400*700*750	<p>1、材质：基材采用 E1 级环保实木多层板贴三聚氰胺饰面。实木多层板表面耐磨、含水率、甲醛释放量$\leq 0.031\text{mg}/\text{m}^3$、TVOC$\leq 0.09\text{mg}/\text{m}^2\cdot\text{h}$，符合 GB/T 39600-2021 ,HJ571-2010,GB18580-2017, GB/T34722-2017 标准要求</p> <p>2、PVC 封边条厚度$\geq 1.5\text{mm}$、耐冷热循环性、耐开裂性、甲醛释放量未检出）、可迁移元素（可溶性重金属）、邻苯二甲酸酯（未检出）、氯乙烯单体（未检出）、耐老化、多溴联苯醚（未检出）、耐光色牢度≥ 4 级，符合 QB/T 4463-2013 标准要求。</p> <p>3、台架采用 50*50mm 钢管，壁厚 1.5mm，钢管的耐盐浴、抗拉强度$\geq 460\text{MPa}$，规定塑性延伸强度$\geq 313\text{MPa}$，断后伸长率$\geq 44\%$、弯曲试验试样弯曲外表面无可见裂纹合格、铜盐加速乙酸盐雾试验 (CASS) 法 1100h，达 10 级，符合 QB/T1950-2013、 GB/T 11253-2019、GB/T 232-2010、QB/T 3828-1999 标准要求，表面热固性粉末涂料喷塑处理，热固性粉末涂料的筛余物、耐碱性、耐沸水性、硬度、流动性、1000h 耐湿热性、耐盐雾性 500h、800h 耐人工气候老化、重金属含量（可溶性铅、可溶性镉、可溶性铬、可溶性汞未检出），符合 HG/T 2006-2006 标准。</p> <p>4、配置活动柜</p>	张	1		
6	办公椅	600*510*960	<p>1、 塑料注塑成型椅背、扶手</p> <p>2、 座内为层压板</p> <p>3、 高回弹定型座棉，海绵的表面密度 $40\text{kg}/\text{m}^3$，干热老化后拉伸强度，湿热老化后拉伸强度，阻燃 1 级，甲醛释放量$\leq 0.06\text{mg}/\text{m}^2\cdot\text{h}$，TVOC$\leq 0.4\text{mg}/\text{m}^2\cdot\text{h}$，金黄色葡萄球菌、大肠杆菌抑菌率$> 99\%$，符合 QB/T2280-2016、 GB/T 10802-2006、GB17927.1-2011 标准要求。</p> <p>4、 面料，干擦色牢度≥ 4 级；甲醛含量未检出，可分解致癌芳香胺染料未检出，印花色浆中挥发性有机化合物 VOCs 未检出，黄曲霉、桔青霉防霉等级 0 级，阻燃 1 级，符合 GB 18401—2010， GB 20286-2006 标准要求。</p>	张	1		



			<p>5、采用4级气压升降调节</p> <p>6、320塑料五星脚及60脚轮</p> <p>7、产品主要尺寸、形状与位置公差、外观、软质聚氨酯泡沫塑料（密度$\geq 35\text{kg/m}^3$、回弹性$\geq 50\%$）、纺织面料（干摩擦色牢度≥ 4级）、座面耐久性100000次、椅背往复耐久性120000次、阻燃性要求（公共场所）、甲醛释放量$\leq 0.03\text{mg/m}^2\cdot\text{h}$、苯、甲苯、二甲苯、TVOC$\leq 0.07\text{mg/m}^3$、家具涂层可迁移元素、纺织品中五氯苯酚（PCP）、可分解芳香胺染料、苯并[a]芘，符合QB/T2280-2016标准，GB/T35607-2017标准要求。</p>				
7	沙发	三人位	<p>1、材质：饰面：采用优质西皮，经液氨多道浸色及防潮、防腐等工艺处理，不但使皮面更加柔软舒适，光彩夺目，光泽持久，而且透气性、韧性等理化指标更胜一筹。选用多层强力拉筋包背，具有回力好，经久耐用的优点，海棉：采用高密度定型海绵，密度为45KG/M3。理化性能应符合国家现行标准。软硬适中，压膜量达到国家现行检测标准。框架：采用西北桦木制内架，高密度弹簧纵向十三道，内框架：内置铁架+定型海棉；</p> <p>2、海绵：全定型海棉，海绵的表面密度40kg/m^3，干热老化后拉伸强度，湿热老化后拉伸强度，阻燃1级，甲醛释放量$\leq 0.06\text{mg/m}^2\cdot\text{h}$，TVOC$\leq 0.4\text{mg/m}^2\cdot\text{h}$，金黄色葡萄球菌、大肠杆菌抑菌率$> 99\%$，符合QB/T2280-2016、GB/T 10802-2006、GB17927.1-2011标准要求。</p>	张	1		
8	监控室桌子	2400*900*760	<p>材质：台面、档板、立板基材采用E1级实木颗粒板贴三聚氰胺饰面。优质PVC封边条经熔点200°C热熔胶封边，修边圆润，无毛刺，不脱落。柜体采用1.0mm冷轧钢板制作，经表面处理静电喷塑。</p>	张	2		专业楼一层 (实验楼一层) 监控室



9	<p>监控室椅子</p>	<p>600*510*960</p>	<p>1、 塑料注塑成型椅背、扶手 2、 座内为层压板 3、 高回弹定型座棉，海绵的表面密度 40kg/m³，干热老化后拉伸强度，湿热老化后拉伸强度，阻燃 1 级，甲醛释放量≤0.06mg/m².h, TVOC≤0.4mg/ m².h，金黄色葡萄球菌、大肠杆菌抑菌率 >99%，符合 QB/T2280-2016、 GB/T 10802-2006、GB17927.1-2011 标准要求。 4、 面料，干擦色牢度≥4 级；甲醛含量未检出，可分解致癌芳香胺染料未检出，印花色浆中挥发性有机化合物 VOCs 未检出，黄曲霉、桔青霉防霉等级 0 级，阻燃 1 级，符合 GB 18401—2010， GB 20286-2006 标准要求。 5、 采用 4 级气压升降调节 6、 320 塑料五星脚及 60 脚轮 7、 产品主要尺寸、形状与位置公差、外观、软质聚氨酯泡沫塑料（密度≥35kgm³、回弹性≥50%）、纺织面料（干摩擦色牢度≥4 级）、座面耐久性 100000 次、椅背往复耐久性 120000 次、阻燃性要求（公共场所）、甲醛释放量≤0.03mgm².h、苯、甲苯、二甲苯、TVOC≤0.07mgm³、家具涂层可迁移元素、纺织品中五氯苯酚（PCP）、可分解芳香胺染料、苯并[a]芘，符合 QB/T2280-2016 标准，GB/T35607-2017 标准要求。</p>	<p>张</p>	<p>4</p>		
---	--------------	--------------------	--	----------	----------	---	--

10	考务室桌子	1200W×45D×750H	<p>1、台面板：基材采用 25mm 厚实木多层板，实木多层板表面耐磨、含水率、甲醛释放量 $\leq 0.031\text{mg}/\text{m}^3$、TVOC $\leq 0.09\text{mg}/\text{m}^3$，符合 GB/T 39600-2021 , HJ571-2010, GB18580-2017, GB/T34722-2017 标准要求</p> <p>2、PVC 封边条厚度 $\geq 1.5\text{mm}$、耐冷热循环性、耐开裂性、甲醛释放量未检出）、可迁移元素（可溶性重金属）、邻苯二甲酸酯（未检出）、氯乙烯单体（未检出）、耐老化、多溴联苯醚（未检出）、耐光色牢度 ≥ 4 级，符合 QB/T 4463-2013 标准要求。</p> <p>3、桌脚：采用钢制材质，经模具高温一次压铸成型，结构合理，承重力强。铝合金表面经打磨、抛光、除蜡、清洗、经高温静电喷粉工艺处理。具体尺寸：厚：38mm，宽：478mm，高：716mm；。</p> <p>4、桌脚横拉杆：采用 25mm×50mm 优质方管两端采用 48mm×97mm×5mm 椭圆形钢板焊接成型，并用螺丝与铝合金桌脚固定连接加大成品的牢固与稳定。</p> <p>5、前档板：采用 1.2mm 优质冷轧钢板经模具冲压、折边、焊接成型，表面经高温静电喷粉工艺处理，采用螺丝与铝合金桌脚固定连接。</p> <p>6、书斗：采用 0.8mm 优质拉伸钢板经模具拉伸成型，圈边、压根加强整体结构，承重力好、经久耐用，表面经高温静电喷粉工艺处理。书斗外观尺寸为 W470×D370×H120mm。</p> <p>6、防滑脚垫：采用尼龙材料压注成型，可根据地不平调节平衡，保护地面，减少划痕和噪音。</p> <p>7、钢管的耐盐浴、抗拉强度 $\geq 460\text{MPa}$，规定塑性延伸强度 $\geq 313\text{MPa}$，断后伸长率 $\geq 44\%$、弯曲试验试样弯曲外表面无可见裂纹合格、铜盐加速乙酸盐雾试验 (CASS) 法 1100h，达 10 级，符合 QB/T1950-2013、GB/T 11253-2019、GB/T 232-2010、QB/T 3828-1999 标准要求，表面热固性粉末涂料喷塑处理，热固性粉末涂料的筛余物、耐碱性、耐沸水性、硬度、流动性、1000h 耐湿热性、耐盐雾性 500h、800h 耐人工气候老化、重金属含量（可溶性铅、可溶性镉、可溶性铬、可溶性汞未检出），符合 HG/T 2006-2006 标准。</p>	张
----	-------	----------------	---	---



	<p>专业楼一层 (实验楼一层) 考务室</p>
---	----------------------------------



11	考务室椅子	486×D 555×H 770mm	<p>1、凳面采用全新 pp 料。</p> <p>2、铁架采用 16*1.8 厚钢管制作，钢管的耐盐浴、抗拉强度$\geq 460\text{MPa}$，规定塑性延伸强度$\geq 313\text{MPa}$，断后伸长率$\geq 44\%$、弯曲试验试样弯曲外表面无可见裂纹合格、铜盐加速乙酸盐雾试验 (CASS) 法 1100h，达 10 级，符合 QB/T1950-2013、 GB/T 11253-2019、GB/T 232-2010、QB/T 3828-1999 标准要求，表面热固性粉末涂料喷塑处理，热固性粉末涂料的筛余物、耐碱性、耐沸水性、硬度、流动性、1000h 耐湿热性、耐盐雾性 500h、800h 耐人工气候老化、重金属含量（可溶性铅、可溶性镉、可溶性铬、可溶性汞未检出），符合 HG/T 2006-2006 标准。</p>	张	112		
12	货架	1800*500*1800 mm	<p>1. 材质及工艺：层板 0.8mm 厚冷轧钢板。立柱 55×60×2.0mm C 型管。横梁 60×40×1.5mm P 型管。层数如图。工艺：二氧化碳保护焊接而成，焊接无脱焊、虚焊、焊穿，焊接点打磨光滑平整无毛刺。钢管的耐盐浴、抗拉强度$\geq 460\text{MPa}$，规定塑性延伸强度$\geq 313\text{MPa}$，断后伸长率$\geq 44\%$、弯曲试验试样弯曲外表面无可见裂纹合格、铜盐加速乙酸盐雾试验 (CASS) 法 1100h，达 10 级，符合 QB/T1950-2013、 GB/T 11253-2019、GB/T 232-2010、QB/T 3828-1999 标准要求，表面热固性粉末涂料喷塑处理，热固性粉末涂料的筛余物、耐碱性、耐沸水性、硬度、流动性、1000h 耐湿热性、耐盐雾性 500h、800h 耐人工气候老化、重金属含量（可溶性铅、可溶性镉、可溶性铬、可溶性汞未检出），符合 HG/T 2006-2006 标准。</p>	个	4		专业楼二层 美术器材储藏 室

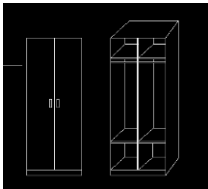

13	储物柜	900*500*1800。	<p>1、材质：柜体均采用 0.7mm 冷轧钢板制作。上门内一块活动层板，下门内二块活动层板。优质锁具，开启灵活，互开率低。拉手采用 ABS 工程塑料，经注塑冲压一次性成型，经久耐用。</p> <p>2、工艺：钢板部分经剪切、冲压、折弯、焊接、装配而成，焊接无脱焊、虚焊、焊穿，焊接点打磨光滑平整无毛刺。表面热固性粉末涂料喷塑处理，热固性粉末涂料的筛余物、耐碱性、耐沸水性、硬度、流动性、1000h 耐湿热性、耐盐雾性 500h、800h 耐人工气候老化、重金属含量（可溶性铅、可溶性镉、可溶性铬、可溶性汞未检出），符合 HG/T 2006-2006 标准。</p>	只	7		
14	货架	1500*500*1800 mm	<p>1. 材质及工艺：层板 0.8mm 厚冷轧钢板。立柱 55×60×2.0mm C 型管。横梁 60×40×1.5mm P 型管。层数如图。工艺：二氧化碳保护焊接而成，焊接无脱焊、虚焊、焊穿，焊接点打磨光滑平整无毛刺。钢管的耐盐浴、抗拉强度≥460MPa，规定塑性延伸强度≥313MPa，断后伸长率≥44%、弯曲试验试样弯曲外表面无可见裂纹合格、铜盐加速乙酸盐雾试验 (CASS) 法 1100h，达 10 级，符合 QB/T1950-2013、GB/T 11253-2019、GB/T 232-2010、QB/T 3828-1999 标准要求，表面热固性粉末涂料喷塑处理，热固性粉末涂料的筛余物、耐碱性、耐沸水性、硬度、流动性、1000h 耐湿热性、耐盐雾性 500h、800h 耐人工气候老化、重金属含量（可溶性铅、可溶性镉、可溶性铬、可溶性汞未检出），符合 HG/T 2006-2006 标准。</p>	个	5		专业楼四层 计算机仓库及 工作室

15	储物柜	900*500*1800。	<p>1、材质：柜体均采用 0.7mm 冷轧钢板制作。上门内一块活动层板，下门内二块活动层板。优质锁具，开启灵活，互开率低。拉手采用 ABS 工程塑料，经注塑冲压一次性成型，经久耐用。</p> <p>2、工艺：钢板部分经剪切、冲压、折弯、焊接、装配而成，焊接无脱焊、虚焊、焊穿，焊接点打磨光滑平整无毛刺。表面热固性粉末涂料喷塑处理，热固性粉末涂料的筛余物、耐碱性、耐沸水性、硬度、流动性、1000h 耐湿热性、耐盐雾性 500h、800h 耐人工气候老化、重金属含量（可溶性铅、可溶性镉、可溶性铬、可溶性汞未检出），符合 HG/T 2006-2006 标准。</p>	只	9		
16	工作台	1500*700*750	<p>1、材质：基材采用 E1 级环保实木多层板贴三聚氰胺饰面。实木多层板表面耐磨、含水率、甲醛释放量$\leq 0.031\text{mg}/\text{m}^3$、TVOC$\leq 0.09\text{mg}/2.\text{h}$，符合 GB/T 39600-2021 ,HJ571-2010,GB18580-2017, GB/T34722-2017 标准要求</p> <p>2、PVC 封边条厚度$\geq 1.5\text{mm}$、耐冷热循环性、耐开裂性、甲醛释放量未检出）、可迁移元素（可溶性重金属）、邻苯二甲酸酯（未检出）、氯乙烯单体（未检出）、耐老化、多溴联苯醚（未检出）、耐光色牢度≥ 4 级，符合 QB/T 4463-2013 标准要求。</p> <p>3、台架采用 50*50mm 钢管，壁厚 1.5mm，钢管的耐盐浴、抗拉强度$\geq 460\text{MPa}$，规定塑性延伸强度$\geq 313\text{MPa}$，断后伸长率$\geq 44\%$、弯曲试验试样弯曲外表面无可见裂纹合格、铜盐加速乙酸盐雾试验 (CASS) 法 1100h，达 10 级，符合 QB/T1950-2013、 GB/T 11253-2019、GB/T 232-2010、QB/T 3828-1999 标准要求，表面热固性粉末涂料喷塑处理，热固性粉末涂料的筛余物、耐碱性、耐沸水性、硬度、流动性、1000h 耐湿热性、耐盐雾性 500h、800h 耐人工气候老化、重金属含量（可溶性铅、可溶性镉、可溶性铬、可溶性汞未检出），符合 HG/T 2006-2006 标准。</p>	张	3		



17	货架	800*500*2000m m	<p>1、基材均为浸渍胶膜纸饰面胶合板（多层板），顶板、旁板、隔板、竖板、背板及其余均采用18mm 浸渍胶膜纸饰面,有中立板，同色封边。柜体采用1.5mm 厚 PVC 封边，采用全自动封边，所有板材壁厚负公差不得大于0.5mm。板材表面耐磨、含水率、甲醛释放量$\leq 0.031\text{mg}/\text{m}^3$、TVOC$\leq 0.09\text{mg}/\text{m}^3 \cdot \text{h}$符合 GB/T 39600-2021 ,HJ571-2010,GB18580-2017, GB/T34722-2017 标准要求。</p> <p>2、PVC 封边条厚度$\geq 1.5\text{mm}$、耐冷热循环性、耐开裂性、甲醛释放量未检出）、可迁移元素（可溶性重金属）、邻苯二甲酸酯（未检出）、氯乙烯单体（未检出）、耐老化、多溴联苯醚（未检出）、耐光色牢度≥ 4级，符合 QB/T 4463-2013 标准要求。</p> <p>3、具有防污、防刮、耐磨等功能。</p> <p>4、五金配件：铰链的垂直静载荷、水平静载荷、耐久性 80000 次、耐腐蚀，操作力合格，符合 QB/T 2189-2013 标准。</p> <p>5、产品的柜类强度及耐久性、含水率、甲醛释放量 ENF 级$\leq 0.02\text{mg}/\text{m}^3$，TVOC、苯、甲苯、二甲苯、家具涂层可迁移元素（铅、镉、铬、汞、锑、钡、硒、砷）、金黄色葡萄球菌、大肠杆菌 抑菌率$>99\%$ 抑菌率$>99\%$，符合 GB/T3324-2017 标准，GB/T35607-2017、GB/T39600-2021、QB/T4371-2012 标准。。五金配件：采用优质门铰及锁具，铝合金拉手，具有抽拉顺滑、流畅、灵活方便之特点。</p> <p>2: 根据不同音乐器材定制各种不同的尺寸，便于器材收纳。</p>	个	30		专业楼五层 2个音乐器材室
----	----	--------------------	---	---	----	---	------------------

18	更衣柜	800*500*2000	<p>1、柜体：材质：基材均为浸渍胶膜纸饰面胶合板（多层板），顶板、旁板、隔板、竖板、背板及其余均采用18mm浸渍胶膜纸饰面，有中立板，同色封边。柜体采用1.5mm厚PVC封边，采用全自动封边，所有板材壁厚负公差不得大于0.5mm。板材表面耐磨、含水率、甲醛释放量$\leq 0.031\text{mg}/\text{m}^3$、TVOC$\leq 0.09\text{mg}/\text{m}^2 \cdot \text{h}$符合GB/T 39600-2021，HJ571-2010,GB18580-2017,GB/T34722-2017标准要求。</p> <p>2、PVC封边条厚度$\geq 1.5\text{mm}$、耐冷热循环性、耐开裂性、甲醛释放量未检出）、可迁移元素（可溶性重金属）、邻苯二甲酸酯（未检出）、氯乙烯单体（未检出）、耐老化、多溴联苯醚（未检出）、耐光色牢度≥ 4级，符合QB/T 4463-2013标准要求。</p> <p>3、具有防污、防刮、耐磨等功能。</p> <p>4、五金配件：铰链的垂直静载荷、水平静载荷、耐久性80000次、耐腐蚀，操作力合格，符合QB/T 2189-2013标准。</p> <p>5、产品的柜类强度及耐久性、含水率、甲醛释放量ENF级$\leq 0.02\text{mg}/\text{m}^3$，TVOC、苯、甲苯、二甲苯、家具涂层可迁移元素（铅、镉、铬、汞、锑、钡、硒、砷）、金黄色葡萄球菌、大肠杆菌 抑菌率$>99\%$ 抑菌率$>99\%$，符合GB/T3324-2017标准，GB/T35607-2017、GB/T39600-2021、QB/T4371-2012标准。</p>	顶	14		图书馆二层男、女化妆间
19	演出服挂衣架	1200*1400	<p>采用$\phi 25$圆管制作，带轮，钢管的耐盐浴、抗拉强度$\geq 460\text{MPa}$，规定塑性延伸强度$\geq 313\text{MPa}$，断后伸长率$\geq 44\%$、弯曲试验试样弯曲外表面无可见裂纹合格、铜盐加速乙酸盐雾试验(CASS)法1100h，达10级，符合QB/T1950-2013、GB/T 11253-2019、GB/T 232-2010、QB/T 3828-1999标准要求，表面热固性粉末涂料喷塑处理，热固性粉末涂料的筛余物、耐碱性、耐沸水性、硬度、流动性、1000h耐湿热性、耐盐雾性500h、800h耐人工气候老化、重金属含量（可溶性铅、可溶性镉、可溶性铬、可溶性汞未检出），符合HG/T 2006-2006标准。。</p>	个	12		

20	化妆台	1000*600*750. 桌子上带镜子	<p>1、材质：台面采用 25mmE1 级实木多层板，板材表面耐磨、含水率、甲醛释放量 $\leq 0.031\text{mg}/\text{m}^3$、TVOC $\leq 0.09\text{mg}/\text{m}^2 \cdot \text{h}$ 符合 GB/T 39600-2021 , HJ571-2010, GB18580-2017, GB/T34722-2017 标准要求。</p> <p>2、PVC 封边条厚度 $\geq 1.5\text{mm}$、耐冷热循环性、耐开裂性、甲醛释放量未检出）、可迁移元素（可溶性重金属）、邻苯二甲酸酯（未检出）、氯乙烯单体（未检出）、耐老化、多溴联苯醚（未检出）、耐光色牢度 ≥ 4 级，符合 QB/T 4463-2013 标准要求。</p> <p>3、桌子采用 40*40mm 方管制作，壁厚 1.5mm，钢管的耐盐浴、抗拉强度 $\geq 460\text{MPa}$，规定塑性延伸强度 $\geq 313\text{MPa}$，断后伸长率 $\geq 44\%$、弯曲试验试样弯曲外表面无可见裂纹合格、铜盐加速乙酸盐雾试验 (CASS) 法 1100h，达 10 级，符合 QB/T1950-2013、 GB/T 11253-2019、GB/T 232-2010、QB/T 3828-1999 标准要求，表面热固性粉末涂料喷塑处理，热固性粉末涂料的筛余物、耐碱性、耐沸水性、硬度、流动性、1000h 耐湿热性、耐盐雾性 500h、800h 耐人工气候老化、重金属含量（可溶性铅、可溶性镉、可溶性铬、可溶性汞未检出），符合 HG/T 2006-2006 标准。</p> <p>4、桌子上面装饰化妆镜。</p>	张	17		
21	椅子	430*575*790	<p>1、材质：靠背及座垫：采用一体成型环保 PP 椅背及 PP 椅座，网型背架设计，C 型护腰椅背，具有良好的力学性能，结实稳固。</p> <p>椅架：电镀实心钢筋支撑座板。</p> <p>脚垫：配双排扣脚垫，全新 PP 塑料一次成型，防止划伤地面。</p>	张	17		

22	贵宾休息 沙发	1000*900*960	<p>1、饰面：采用优质家具专用面料，面料的干擦色牢度≥ 4级；甲醛含量未检出，可分解致癌芳香胺染料未检出，印花色浆中挥发性有机化合物 VOCs 未检出，黄曲霉、桔青霉防霉等级 0 级，阻燃 1 级，符合 GB 18401—2010，GB 20286-2006 标准要求。</p> <p>2、海绵：采用高密度定型海绵，海绵的表面密度 $40\text{kg}/\text{m}^3$，干热老化后拉伸强度，湿热老化后拉伸强度，阻燃 1 级，甲醛释放量$\leq 0.06\text{mg}/\text{m}^2\cdot\text{h}$，TVOC$\leq 0.4\text{mg}/\text{m}^2\cdot\text{h}$，金黄色葡萄球菌、大肠杆菌抑菌率$> 99\%$，符合 QB/T2280-2016、GB/T 10802-2006、GB17927.1-2011 标准要求。</p> <p>3、框架：采用优质烘干橡胶木，经防虫防腐等处理，含水率 $8\sim 12\%$，整体牢固不松脱。</p> <p>4、油漆：采用环保油漆，严格按照五遍底漆三遍面漆程序工艺，挥发性有机化合物（VOC）含量$\leq 25\text{g}/\text{L}$，游离甲醛含量未检出，总铅（Pb）含量$\leq 2\text{mg}/\text{kg}$、可溶性重金属（铜、铬、汞含量）合格，乙二醇醚及醚酯总和含量、苯系物总和含量（苯、甲苯、乙苯、二甲苯）未检出。符合 GB 18581-2020 标准要求。</p>	套	9		图书馆二层 贵宾休息室
23	茶几	680*480*550	<p>1、基材：采用 ENF 级环保 E1 级中密度纤维板，甲醛含量$\leq 0.06\text{mg}/\text{m}^3$，符合国家最新环保标准。表面以天然木皮热压贴面，木皮厚度$\geq 0.6\text{mm}$，木皮宽度$\geq 200\text{mm}$；纹理清晰，拼接自然；四周封边，过渡自然，整体采用 32S 系统排孔原则，合金偏心轮及螺杆连接，拆装方便。</p> <p>2、油漆：采用环保油漆，严格按照五遍底漆三遍面漆程序工艺，挥发性有机化合物（VOC）含量$\leq 25\text{g}/\text{L}$，游离甲醛含量未检出，总铅（Pb）含量$\leq 2\text{mg}/\text{kg}$、可溶性重金属（铜、铬、汞含量）合格，乙二醇醚及醚酯总和含量、苯系物总和含量（苯、甲苯、乙苯、二甲苯）未检出。符合 GB 18581-2020 标准要求。</p>	套	7		

24	茶水柜	1200*400*800	<p>1、基材均为浸渍胶膜纸饰面胶合板（多层板），顶板、旁板、隔板、竖板、背板及其余均采用18mm浸渍胶膜纸饰面，有中立板，同色封边。柜体采用1.5mm厚PVC封边，采用全自动封边，所有板材壁厚负公差不得大于0.5mm。板材表面耐磨、含水率、甲醛释放量$\leq 0.031\text{mg}/\text{m}^3$、TVOC$\leq 0.09\text{mg}/\text{m}^3 \cdot \text{h}$符合GB/T 39600-2021，HJ571-2010,GB18580-2017, GB/T34722-2017标准要求。</p> <p>2、PVC封边条厚度$\geq 1.5\text{mm}$、耐冷热循环性、耐开裂性、甲醛释放量未检出）、可迁移元素（可溶性重金属）、邻苯二甲酸酯（未检出）、氯乙烯单体（未检出）、耐老化、多溴联苯醚（未检出）、耐光色牢度≥ 4级，符合QB/T 4463-2013标准要求。</p> <p>3、具有防污、防刮、耐磨等功能。</p> <p>4、五金配件：铰链的垂直静载荷、水平静载荷、耐久性80000次、耐腐蚀，操作力合格，符合QB/T 2189-2013标准。</p> <p>5、产品的柜类强度及耐久性、含水率、甲醛释放量ENF级$\leq 0.02\text{mg}/\text{m}^3$，TVOC、苯、甲苯、二甲苯、家具涂层可迁移元素（铅、镉、铬、汞、锑、钡、硒、砷）、金黄色葡萄球菌、大肠杆菌 抑菌率$>99\%$ 抑菌率$>99\%$，符合GB/T3324-2017标准，GB/T35607-2017、GB/T39600-2021、QB/T4371-2012标准。。五金配件：采用优质门铰及锁具，铝合金拉手，具有抽拉顺滑、流畅、灵活方便之特点。</p> <p>2：根据不同音乐器材定制各种不同的尺寸，便于器材收纳。</p>	只	1		
----	-----	--------------	---	---	---	---	--

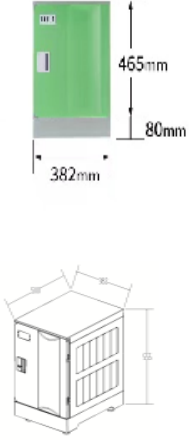

25	货架	1800*500*1800 mm	<p>1. 材质及工艺: 层板 0.8mm 厚冷轧钢板。立柱 55×60×2.0mm C 型管。横梁 60×40×1.5mm P 型管。层数如图。工艺: 二氧化碳保护焊接而成, 焊接无脱焊、虚焊、焊穿, 焊接点打磨光滑平整无毛刺。钢管的耐盐浴、抗拉强度≥460MPa, 规定塑性延伸强度≥313MPa, 断后伸长率≥44%、弯曲试验试样弯曲外表面无可见裂纹合格、铜盐加速乙酸盐雾试验 (CASS) 法 1100h, 达 10 级, 符合 QB/T1950-2013、GB/T 11253-2019、GB/T 232-2010、QB/T 3828-1999 标准要求, 表面热固性粉末涂料喷塑处理, 热固性粉末涂料的筛余物、耐碱性、耐沸水性、硬度、流动性、1000h 耐湿热性、耐盐雾性 500h、800h 耐人工气候老化、重金属含量 (可溶性铅、可溶性镉、可溶性铬、可溶性汞未检出), 符合 HG/T 2006-2006 标准。</p>	个	10		图书馆二层
26	塑料更衣柜	380*500*555	<p>1、材 质: 门板由 ABS 塑料制成, 柜体采用高强度 HIPS 工程塑料制成, 柜门与柜体连接采用 Nylon 尼龙铰链。</p> <p>2、工 艺: 所有板材采用钢制模具一次注塑成型。</p> <p>3、使用寿命: 产品抗冲击、耐腐蚀、不生锈。</p> <p>二、产品特点:</p> <p>1、榫卯连接结构, DIY 组装, 不用胶水, 不用金属螺丝, 不易变形, 可重复拆装使用。产品加强筋采用最新的蜂窝设计, 即结实又易于清洁卫生, 底座高度 80mm 可自行选配专用脚垫, 高度调整可直接在柜子内部操作, 无需抬柜子即可调节, 保证底座四个支撑点有效与地面接触, 稳固、结实、耐用, 整柜做工精细, 无毛边毛刺等瑕疵。</p> <p>2、门板底部有 ABS 标识及可循环使用标识, 柜门表面光滑无皮纹, 右侧带有凸起造型, 体现简洁质感和美观; 门的左上角可灵活放置号码牌, 号码牌采用插接贴合固定。门板铰链孔具备铰链安装导槽, 铰链倒钩通过导向槽卡在门板内部, 整个过程一次到位, 实现不需要拆门副板即可安装, 方便简单; 门板内侧配有超大多功能置物盒, 可放大水杯、钥匙、眼镜、笔等小件物品, 同时有设计滴水孔方便清理和打扫; 可选配超大毛巾架, 使用时放下即可, 无需使用可手动升回原有位置, 做到毛巾有地方挂, 门板出厂时在直角处安装防撞软胶护角, 护角采用环保</p>	只	244		风雨操场一、 二层 男女更衣室

		<p>热塑性橡胶材料，中空吸能结构，防撞软角出厂时与门副板通过多个圆柱固定锁定在门板上，有效防止用户在使用过程碰撞受伤</p> <p>3、门副板与门板四周卡扣固定，中心区域采用柱形对卡结构，稳定牢固；更换门板时，只需打开门轴孔盖，取下门轴即可拆下门板，不需拆除门副板，整个过程简单便捷</p> <p>4、门板与拉手卡合处加厚设计以及拉手边框紧密贴合在门板上大大的提高了其强度和安全性，并使外观更加美观协调，配置模块化锁具拉手，实现锁具维修更换简单，易操作。</p> <p>5、柜门与柜体连接采用高强度尼龙铰链（Nylon）连接设计，防水，防锈专利产品。铰链由柜门插件、柜体端插件、铰链销三个部件组成，两端采用弹性卡钩固定在门端、柜体端，轻按卡勾即可拆下，每门四套，不需要任何辅助螺丝连接，铰链自身具有限位功能。铰链易拆易装，方便售后维修</p> <p>6、上下板厚度 30mm，采用增强帽檐设计，可将上下板隐藏于上下门板之间，正面无法观察到，达到柜子正面统一效果，时尚美观。</p> <p>7、平顶板厚度 40mm，内部采用蜂窝结构加固，安装时通过特制的内固定板固定，内固定板在柜子内部卡入卡槽并扣住平顶板，实现内锁外的结构，整柜安全牢固。平顶板顶部平滑设计，可放置一些小物品，且方便清理。</p> <p>8、整体后板由注塑机一次成型，无需增加其他配件即可使用。后板中间有设有透气孔，实现通风去异味的的作用，后板两侧可顺利插入单、双侧板导向槽，并通过后板上端两侧的钩子固定在单、双侧板上，起到加固的作用，后板下端设有一体式特殊插销，该结构穿过下端上下板、后板，从而固定下方柜子，使下方柜子无法拆卸。</p> <p>9、整个柜体板材之间的连接完全不需要任何螺丝，采用拼接的方式，防止侧板变形，整体做到可重复拆装利用。</p> <p>10、产品的塑料件理化性能（耐冷热循环、硬度、冲击强度、耐老化性 500h）、邻苯二甲酸酯、重金属含量（未检出）、柜类强度及耐久性，柜类稳定性，符合 GB/T 32487-2016 要求。</p>				
--	--	---	--	--	--	--

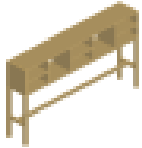

27	长凳	1200*450*450	<p>1、材质：凳面板厚度 20 毫米，凳面板采用环保 PVC 材料，凳脚采用环保 ABS 材料，凳面颜色多样，可以让客户自选。</p>	张	16		风雨操场一、 二层 男女更衣室
28	塑料更衣柜	380*500*555	<p>1、材质：门板由 ABS 塑料制成，柜体采用高强度 HIPS 工程塑料制成，柜门与柜体连接采用 Nylon 尼龙铰链。</p> <p>2、工艺：所有板材采用钢制模具一次注塑成型。</p> <p>3、使用寿命：产品抗冲击、耐腐蚀、不生锈。</p> <p>二、产品特点：</p> <p>1、榫卯连接结构，DIY 组装，不用胶水，不用金属螺丝，不易变形，可重复拆装使用。产品加强筋采用最新的蜂窝设计，即结实又易于清洁卫生，底座高度 80mm 可自行选配专用脚垫，高度调整可直接在柜子内部操作，无需抬柜子即可调节，保证底座四个支撑点有效与地面接触，稳固、结实、耐用，整柜做工精细，无毛边毛刺等瑕疵。</p> <p>2、门板底部有 ABS 标识及可循环使用标识，柜门表面光滑无皮纹，右侧带有凸起造型，体现简洁质感和美观；门的左上角可灵活放置号码牌，号码牌采用插接贴合固定。门板铰链孔具备铰链安装导槽，铰链倒钩通过导向槽卡在门板内部，整个过程一次到位，实现不需要拆门副板即可安装，方便简单；门板内侧配有超大多功能置物盒，可放大水杯、钥匙、眼镜、笔等小件物品，同时有设计滴水孔方便清理和打扫；可选配超大毛巾架，使用时放下即可，无需使用可手</p>	只	500		男女生宿舍淋 浴房

			<p>动升回原有位置，做到毛巾有地方挂，门板出厂时在直角处安装防撞软胶护角，护角采用环保热塑性橡胶材料，中空吸能结构，防撞软角出厂时与门副板通过多个圆柱固定锁定在门板上，有效防止用户在使用过程碰撞受伤</p> <p>3、门副板与门板四周卡扣固定，中心区域采用柱形对卡结构，稳定牢固；更换门板时，只需打开门轴孔盖，取下门轴即可拆下门板，不需拆除门副板，整个过程简单便捷</p> <p>4、门板与拉手卡合处加厚设计以及拉手边框紧密贴合在门板上大大的提高了其强度和安全性，并使外观更加美观协调，配置模块化锁具拉手，实现锁具维修更换简单，易操作。</p> <p>5、柜门与柜体连接采用高强度尼龙铰链（Nylon）连接设计，防水，防锈专利产品。铰链由柜门插件、柜体端插件、铰链销三个部件组成，两端采用弹性卡钩固定在门端、柜体端，轻按卡勾即可拆下，每门四套，不需要任何辅助螺丝连接，铰链自身具有限位功能。铰链易拆易装，方便售后维修</p> <p>6、上下板厚度 30mm，采用增强帽檐设计，可将上下板隐藏于上下门板之间，正面无法观察到，达到柜子正面统一效果，时尚美观。</p> <p>7、平顶板厚度 40mm，内部采用蜂窝结构加固，安装时通过特制的内固定板固定，内固定板在柜子内部卡入卡槽并扣住平顶板，实现内锁外的结构，整柜安全牢固。平顶板顶部平滑设计，可放置一些小物品，且方便清理。</p> <p>8、整体后板由注塑机一次成型，无需增加其他配件即可使用。后板中间设有透气孔，实现通风去异味的的作用，后板两侧可顺利插入单、双侧板导向槽，并通过后板上端两侧的钩子固定在单、双侧板上，起到加固的作用，后板下端设有一体式特殊插销，该结构穿过下端上下板、后板，从而固定下方柜子，使下方柜子无法拆卸。</p> <p>9、整个柜体板材之间的连接完全不需要任何螺丝，采用拼接的方式，防止侧板变形，整体做到可重复拆装利用。</p> <p>10、产品的塑料件理化性能（耐冷热循环、硬度、冲击强度、耐老化性 500h）、邻苯二甲酸酯、重金属含量（未检出）、柜类强度及耐久性，柜类稳定性，符合 GB/T 32487-2016 要求。</p>				
--	--	--	---	--	--	--	--

29	长凳	1200*500*450	1、材质：凳面板厚度 20 毫米，凳面板采用环保 PVC 材料，凳脚采用环保 ABS 材料，凳面颜色多样， 可以让客户自选。	张	18		男女生宿舍淋浴房
30	餐桌	1200*700*750	1 台面采用厚 18mmE1 级实木多层板贴防火面，板材表面耐磨、含水率、甲醛释放量 $\leq 0.031\text{mg}/\text{m}^3$ 、TVOC $\leq 0.09\text{mg}/\text{m}^2 \cdot \text{h}$ 符合 GB/T 39600-2021 ,HJ571-2010,GB18580-2017, GB/T34722-2017 标准要求。 2、桌脚采用 40*40*1.5mm 厚方管，钢管的耐盐浴、抗拉强度 $\geq 460\text{MPa}$ ，规定塑性延伸强度 $\geq 313\text{MPa}$ ，断后伸长率 $\geq 44\%$ 、弯曲试验试样弯曲外表面无可见裂纹合格、铜盐加速乙酸盐雾试验 (CASS) 法 1100h，达 10 级，符合 QB/T1950-2013、 GB/T 11253-2019、GB/T 232-2010、QB/T 3828-1999 标准要求，表面热固性粉末涂料喷塑处理，热固性粉末涂料的筛余物、耐碱性、耐沸水性、硬度、流动性、1000h 耐湿热性、耐盐雾性 500h、800h 耐人工气候老化、重金属含量（可溶性铅、可溶性镉、可溶性铬、可溶性汞未检出），符合 HG/T 2006-2006 标准。 3、产品的桌面水平耐久性：铜盐加速乙酸盐雾试验（连续喷雾 1100 小时），镀层本身的耐腐蚀等级 10 级，甲醛释放量，符合 GB/T24821-2009、QB/T 3828-1999，QB/T 3832-1999 标准要求。	张	351		学生餐厅 一层 103 张 二层 148 张 三层 100 张
31	餐椅	510*545*440	1 椅座采用全新进口 PP+玻纤，一体成型，超韧弹性背。360 度活动脚垫，使产品处于水平状态，全新尼龙料制作 2、椅架采用电直径 19*2.0mm 圆管制作，钢管的耐盐浴、抗拉强度 $\geq 460\text{MPa}$ ，规定塑性延伸强度 $\geq 313\text{MPa}$ ，断后伸长率 $\geq 44\%$ 、弯曲试验试样弯曲外表面无可见裂纹合格、铜盐加速乙酸盐雾试验 (CASS) 法 1100h，达 10 级，符合 QB/T1950-2013、 GB/T 11253-2019、GB/T 232-2010、QB/T 3828-1999 标准要求，表面热固性粉末涂料喷塑处理，热固性粉末涂料的筛余物、耐碱性、耐沸水性、硬度、流动性、1000h 耐湿热性、耐盐雾性 500h、800h 耐人工气候老化、重金属含量（可溶性铅、可溶性镉、可溶性铬、可溶性汞未检出），符合 HG/T 2006-2006 标准。 3、上下可叠放。螺丝均为防滑耐落螺丝。	张	1404		学生餐厅 一层 412 张 二层 592 张 三层 400 张

32	餐桌间隔断	1800*300*1050	<p>1、柜体采用 18mm 厚 E1 级实木多层板贴三聚氰胺饰面，板材表面耐磨、含水率、甲醛释放量 $\leq 0.031\text{mg}/\text{m}^3$、TVOC $\leq 0.09\text{mg}/\text{m}^2 \cdot \text{h}$ 符合 GB/T 39600-2021 , HJ571-2010, GB18580-2017, GB/T34722-2017 标准要求。</p> <p>2、PVC 封边条热熔胶封边，PVC 封边条厚度 $\geq 1.5\text{mm}$、耐冷热循环性、耐开裂性、甲醛释放量未检出）、可迁移元素（可溶性重金属）、邻苯二甲酸酯（未检出）、氯乙烯单体（未检出）、耐老化、多溴联苯醚（未检出）、耐光色牢度 ≥ 4 级，符合 QB/T 4463-2013 标准要求。</p> <p>3、框架采用 40*40*1.2 方管焊接而成，钢管的耐盐浴、抗拉强度 $\geq 460\text{MPa}$，规定塑性延伸强度 $\geq 313\text{MPa}$，断后伸长率 $\geq 44\%$、弯曲试验试样弯曲外表面无可见裂纹合格、铜盐加速乙酸盐雾试验 (CASS) 法 1100h，达 10 级，符合 QB/T1950-2013、 GB/T 11253-2019、GB/T 232-2010、QB/T 3828-1999 标准要求，表面热固性粉末涂料喷塑处理，热固性粉末涂料的筛余物、耐碱性、耐沸水性、硬度、流动性、1000h 耐湿热性、耐盐雾性 500h、800h 耐人工气候老化、重金属含量（可溶性铅、可溶性镉、可溶性铬、可溶性汞未检出），符合 HG/T 2006-2006 标准。</p>	只	45		<p>学生餐厅 一层 12 只 二层 18 只 三层 15 只</p>
33	隔墙花架	1200*300*2000	<p>1、材质：柜体采用 18mm 厚 E1 级实木多层板贴三聚氰胺饰面，板材表面耐磨、含水率、甲醛释放量 $\leq 0.031\text{mg}/\text{m}^3$、TVOC $\leq 0.09\text{mg}/\text{m}^2 \cdot \text{h}$ 符合 GB/T 39600-2021 , HJ571-2010, GB18580-2017, GB/T34722-2017 标准要求。</p> <p>2、PVC 封边条热熔胶封边，PVC 封边条厚度 $\geq 1.5\text{mm}$、耐冷热循环性、耐开裂性、甲醛释放量未检出）、可迁移元素（可溶性重金属）、邻苯二甲酸酯（未检出）、氯乙烯单体（未检出）、耐老化、多溴联苯醚（未检出）、耐光色牢度 ≥ 4 级，符合 QB/T 4463-2013 标准要求。</p> <p>3、框架采用 25*25*1.5 方管焊接而成，钢管的耐盐浴、抗拉强度 $\geq 460\text{MPa}$，规定塑性延伸强度 $\geq 313\text{MPa}$，断后伸长率 $\geq 44\%$、弯曲试验试样弯曲外表面无可见裂纹合格、铜盐加速乙酸盐雾试验 (CASS) 法 1100h，达 10 级，符合 QB/T1950-2013、 GB/T 11253-2019、GB/T 232-2010、QB/T 3828-1999 标准要求，表面热固性粉末涂料喷塑处理，热固性粉末涂料的筛余物、耐碱性、耐沸水性、硬度、流动性、1000h 耐湿热性、耐盐雾性 500h、800h 耐人工气候老化、重金属含量（可溶性铅、可溶性镉、可溶性铬、可溶性汞未检出），符合 HG/T 2006-2006 标准。</p>	只	10		<p>学生餐厅 (三层 10 只)</p>



34	教师餐桌	1380*800*750	<p>1. 桌子台面采用 20mm 厚多层实木板台面，表面贴白蜡木木皮，板材表面耐磨、含水率、甲醛释放量$\leq 0.031\text{mg}/\text{m}^3$、TVOC$\leq 0.09\text{mg}/\text{m}^2\cdot\text{h}$符合 GB/T 39600-2021 ,HJ571-2010,GB18580-2017, GB/T34722-2017 标准要求。</p> <p>2. 桌脚采用白蜡木实木。</p> <p>3. 油漆：采用环保型水性油漆，甲醛含量（未检出）、总铅含量$\leq 3\text{mg}/\text{kg}$、可溶性重金属（镉、铬、汞合格）、苯系物总和含量未检出，符合 GB 18581-2020 标准要求。</p>	张	36		三层餐厅: 教师餐厅
35	教师餐椅	630*500*760	<p>1. 椅子材质：采用白蜡木实木制作，卯榫结构。</p> <p>2. 油漆：采用环保型水性油漆，甲醛含量（未检出）、总铅含量$\leq 3\text{mg}/\text{kg}$、可溶性重金属（镉、铬、汞合格）、苯系物总和含量未检出，符合 GB 18581-2020 标准要求。</p>	张	144		
36	圆桌	直径 2000，高 760	<p>1. 桌子采用实木多层板，表面贴白蜡木木皮，板材表面耐磨、含水率、甲醛释放量$\leq 0.031\text{mg}/\text{m}^3$、TVOC$\leq 0.09\text{mg}/\text{m}^2\cdot\text{h}$符合 GB/T 39600-2021 ,HJ571-2010,GB18580-2017, GB/T34722-2017 标准要求。</p> <p>3. 油漆：采用环保型水性油漆，甲醛含量（未检出）、总铅含量$\leq 3\text{mg}/\text{kg}$、可溶性重金属（镉、铬、汞合格）、苯系物总和含量未检出，符合 GB 18581-2020 标准要求。</p>	张	2		
37	餐椅	常规	<p>1. 椅子材质：采用白蜡木实木制作，卯榫结构。</p> <p>2. 油漆：采用环保型水性油漆，甲醛含量（未检出）、总铅含量$\leq 3\text{mg}/\text{kg}$、可溶性重金属（镉、铬、汞合格）、苯系物总和含量未检出，符合 GB 18581-2020 标准要求。</p>	张	24		

38	餐边柜	1200*400*900	<p>1. 采用实木多层板，表面贴白蜡木木皮，板材表面耐磨、含水率、甲醛释放量$\leq 0.031\text{mg}/\text{m}^3$、TVOC$\leq 0.09\text{mg}/\text{m}^2 \cdot \text{h}$符合 GB/T 39600-2021 ,HJ571-2010,GB18580-2017, GB/T34722-2017 标准要求。</p> <p>3、油漆：采用环保型水性油漆，甲醛含量（未检出）、总铅含量$\leq 3\text{mg}/\text{kg}$、可溶性重金属（镉、铬、汞合格）、苯系物总和含量未检出，符合 GB 18581-2020 标准要求。</p>	只	1		
39	试卷整理台	1200*400*750	<p>1、材质：基材采用 E1 级环保实木多层板贴三聚氰胺饰面。实木多层板表面耐磨、含水率、甲醛释放量$\leq 0.031\text{mg}/\text{m}^3$、TVOC$\leq 0.09\text{mg}/\text{m}^2 \cdot \text{h}$，符合 GB/T 39600-2021 ,HJ571-2010,GB18580-2017, GB/T34722-2017 标准要求</p> <p>2、PVC 封边条厚度$\geq 1.5\text{mm}$、耐冷热循环性、耐开裂性、甲醛释放量未检出）、可迁移元素（可溶性重金属）、邻苯二甲酸酯（未检出）、氯乙烯单体（未检出）、耐老化、多溴联苯醚（未检出）、耐光色牢度≥ 4级，符合 QB/T 4463-2013 标准要求。</p> <p>3、台架采用 50*50mm 钢管，壁厚 1.5mm，钢管的耐盐浴、抗拉强度$\geq 460\text{MPa}$，规定塑性延伸强度$\geq 313\text{MPa}$，断后伸长率$\geq 44\%$、弯曲试验试样弯曲外表面无可见裂纹合格、铜盐加速乙酸盐雾试验 (CASS) 法 1100h，达 10 级，符合 QB/T1950-2013、 GB/T 11253-2019、GB/T 232-2010、QB/T 3828-1999 标准要求，表面热固性粉末涂料喷塑处理，热固性粉末涂料的筛余物、耐碱性、耐沸水性、硬度、流动性、1000h 耐湿热性、耐盐雾性 500h、800h 耐人工气候老化、重金属含量（可溶性铅、可溶性镉、可溶性铬、可溶性汞未检出），符合 HG/T 2006-2006 标准。</p>	张	56		行政楼每个教师办公室放 2 张



40	财务室报 销台	4800*400*1100	<p>1、柜体采用 E1 级实木多层板，其中立板厚度 18mm、层板厚度 25mm，实木多层板表面耐磨、含水率、甲醛释放量$\leq 0.031\text{mg}/\text{m}^3$、TVOC$\leq 0.09\text{mg}/\text{m}^3$，符合 GB/T 39600-2021 ,HJ571-2010,GB18580-2017, GB/T34722-2017 标准要求</p> <p>2、PVC 封边条厚度$\geq 1.5\text{cm}$、耐冷热循环性、耐开裂性、甲醛释放量未检出）、可迁移元素（可溶性重金属）、邻苯二甲酸酯（未检出）、氯乙烯单体（未检出）、耐老化、多溴联苯醚（未检出）、耐光色牢度≥ 4 级，符合 QB/T 4463-2013 标准要求。</p> <p>3、五金配件：采用优质五金配件，具有连接牢固，开启快捷之特点。</p> <p>4、台面采用 16mm 厚大理石台面。</p> <p>5、产品形状和位置公差、着地平稳性$\leq 0.2\text{mm}$、木制件（金属件）外观要求、木制件表面理化性能、柜类稳定性、柜类强度及耐久性、甲醛释放量$\leq 0.03\text{mg}/\text{m}^3$，苯、甲苯、二甲苯、TVOC$\leq 0.09\text{mg}/\text{m}^3$、家具涂层可迁移元素（铅、镉、铬、汞、锑、钡、硒、砷未检出），符合 GB/T3324-2017 标准，GB/T35607-2017 标准。</p>	组	1		
41	资料柜	850*390*1800	<p>①、主体采用 0.8mm 厚宝钢牌一级冷轧钢板或同等级别的冷轧钢板，承重部分采用 1.2 厚冷轧钢板。经激光下料，数控冲床冲压，数控折弯一体成型，整体 90%气保焊焊接，保证结构强度，避免碰焊表面留下疤痕，影响整体美度。</p> <p>②、经除油，除锈，磷化等十一道隧道式表面前处理，能确保各种环境下长时间表面不脱落，不生锈钢情况发生。外处理采用符合标准的热固性环氧树脂粉末或同等级别的粉末，环保无污染，热固性粉末涂料的筛余物、耐碱性、耐沸水性、硬度、流动性、1000h 耐湿热性、耐盐雾性 500h、800h 耐人工气候老化、重金属含量（可溶性铅、可溶性镉、可溶性铬、可溶性汞未检出），符合 HG/T 2006-2006 标准。。</p> <p>③、锁具采用符合标准的可换芯锁，员工离职或钥匙丢失可以实现不破坏柜体轻松实现换锁，解决换锁的烦恼，另有机械密码锁，电子密码锁和指纹锁可供选择。</p> <p>④、拉手采用冷轧钢板冲压成型，颜色可根据客户需要随意变化，使整体办公环境更加协调。</p> <p>⑤、铰链采用自制插销式铰链与门板焊接成一体，具有牢固性好，安装方便等特点。</p> <p>⑥、包装：最里层是高压 PP 塑料袋防止产品进灰，内有泡沫保护层，最大程度降低运输损耗，最外面是五层双 K 材质的瓦楞纸箱，全方位呵护。彻底解决钢柜运输难的问题。</p>	组	9		行政楼一层财 务室



42	工会活动室会议椅	常规	<p>背架全新进口 PA+30%玻纤</p> <p>PA+30%玻纤扶手、耐磨</p> <p>脚垫超韧尼龙+15%玻纤</p> <p>写字板底 PA+30%玻纤，写字板面 ABS</p> <p>32.5*20.5*T1.5mmQ235 碳素钢，表面热固性粉末涂料喷塑处理，热固性粉末涂料的筛余物、耐碱性、耐沸水性、硬度、流动性、1000h 耐湿热性、耐盐雾性 500h、800h 耐人工气候老化、重金属含量（可溶性铅、可溶性镉、可溶性铬、可溶性汞未检出），符合 HG/T 2006-2006 标准。</p>	张	64		行政楼一楼工会活动室
43	辅导桌	1400*700*750	<p>1、台面采用 25mm 厚 E1 级实木多层板，柜体：采用 18 厚 E1 级实木多层板，实木多层板表面耐磨、含水率、甲醛释放量$\leq 0.031\text{mg}/\text{m}^3$、TVOC$\leq 0.09\text{mgm}/2.\text{h}$，符合 GB/T 39600-2021 ,HJ571-2010,GB18580-2017, GB/T34722-2017 标准要求</p> <p>2、PVC 封边条厚度$\geq 1.5\text{cm}$、耐冷热循环性、耐开裂性、甲醛释放量未检出）、可迁移元素（可溶性重金属）、邻苯二甲酸酯（未检出）、氯乙烯单体（未检出）、耐老化、多溴联苯醚（未检出）、耐光色牢度≥ 4 级，符合 QB/T 4463-2013 标准要求。</p> <p>3、五金配件：采用优质五金配件，具有连接牢固，开启快捷之特点</p>	张	60		教学楼每层 12 张，共 5 层



44	办公椅	600*510*960	<p>1、塑料注塑成型椅背、扶手</p> <p>2、座内为层压板</p> <p>3、高回弹定型座棉，海绵的表面密度 40kg/m³，干热老化后拉伸强度，湿热老化后拉伸强度，阻燃 1 级，甲醛释放量≤0.06mg/m².h, TVOC≤0.4mg/ m².h，金黄色葡萄球菌、大肠杆菌抑菌率 > 99%，符合 QB/T2280-2016、 GB/T 10802-2006、GB17927.1-2011 标准要求。</p> <p>4、面料，干擦色牢度≥4 级；甲醛含量未检出，可分解致癌芳香胺染料未检出，印花色浆中挥发性有机化合物 VOCs 未检出，黄曲霉、桔青霉防霉等级 0 级，阻燃 1 级，符合 GB 18401—2010， GB 20286-2006 标准要求。</p> <p>5、采用 4 级气压升降调节</p> <p>6、320 塑料五星脚及 60 脚轮</p> <p>7、产品主要尺寸、形状与位置公差、外观、软质聚氨酯泡沫塑料（密度≥35kgm³、回弹性≥50%）、纺织面料（干摩擦色牢度≥4 级）、座面耐久性 100000 次、椅背往复耐久性 120000 次、阻燃性要求（公共场所）、甲醛释放量≤0.03mgm².h、苯、甲苯、二甲苯、TVOC≤0.07mgm³、家具涂层可迁移元素、纺织品中五氯苯酚（PCP）、可分解芳香胺染料、苯并[a]芘，符合 QB/T2280-2016 标准，GB/T35607-2017 标准要求。</p>	张	60		
45	教学楼教师办公桌	1600*800*760	<p>1、基材：采用 ENF 级环保 E1 级中密度纤维板，甲醛含量≤0.06mg/m³，符合国家最新环保标准。表面以天然木皮热压贴面，木皮厚度≥0.6mm，木皮宽度≥200mm；纹理清晰，拼接自然；四周封边，过渡自然，整体采用 32S 系统排孔原则，合金偏心轮及螺杆连接，拆装方便。</p> <p>2、油漆：采用环保油漆，严格按照五遍底漆三遍面漆程序工艺，挥发性有机化合物（VOC）含量≤25g/L，游离甲醛含量未检出，总铅（Pb）含量≤2mg/kg、可溶性重金属（镉、铬、汞含量）合格，乙二醇醚及醚酯总和含量、苯系物总和含量（苯、甲苯、乙苯、二甲苯）未检出。符合 GB 18581-2020 标准要求。</p>	张	4		图书馆
46	教师文件柜	900*400*2000	<p>1、基材：采用 ENF 级环保 E1 级中密度纤维板，甲醛含量≤0.06mg/m³，符合国家最新环保标准。表面以天然木皮热压贴面，木皮厚度≥0.6mm，木皮宽度≥200mm；纹理清晰，拼接自然；四周封边，过渡自然，整体采用 32S 系统排孔原则，合金偏心轮及螺杆连接，拆装方便。</p> <p>2、油漆：采用环保油漆，严格按照五遍底漆三遍面漆程序工艺，挥发性有机化合物（VOC）含</p>	组	4		

			量≤25g/L, 游离甲醛含量未检出, 总铅 (Pb) 含量≤2mg/kg、可溶性重金属 (镉、铬、汞含量) 合格, 乙二醇醚及醚酯总和含量、苯系物总和含量 (苯、甲苯、乙苯、二甲苯) 未检出。符合 GB 18581-2020 标准要求。				
47	办公椅	常规	<p>1、椅架: 采用优质烘干橡胶木, 经防虫防腐等处理, 含水率 8-12%, 整体采用传统榫卯结构, 牢固不松脱。</p> <p>2、座板: 采用 9mmE1 级实木多层板铺高密度聚酯海绵, 采用高密度定型海绵, 海绵的表面密度 40kg/m³, 干热老化后拉伸强度, 湿热老化后拉伸强度, 阻燃 1 级, 甲醛释放量 ≤0.06mg/m².h, TVOC≤0.4mg/ m².h, 金黄色葡萄球菌、大肠杆菌抑菌率 >99%, 符合 QB/T2280-2016、 GB/T 10802-2006、GB17927.1-2011 标准要求。</p> <p>3、饰面: 采用优质西皮, 柔软贴手, 透气性好、无色差, 表面无龟裂、破损, 无油腻感; 韧性 强, 撕裂力大, 耐摩擦, 环保性能好; 理化性能符合 GB/T 16799-2018《家具用皮革》的要求。</p> <p>4、油漆: 采用环保油漆, 封闭底着色油漆工艺, 严格按照五遍底漆三遍面漆程序工艺, 清晰体 现质感, 色泽美观、不变色、光滑耐磨、手感好。</p>	张	4		
48	茶水柜	800*400*860	<p>1、基材: 采用 ENF 级环保 E1 级中密度纤维板, 甲醛含量≤0.06mg/m³, 符合国家最新环保标 准。表面以天然木皮热压贴面, 木皮厚度≥0.6mm, 木皮宽度≥200mm; 纹理清晰, 拼接自然; 四周封边, 过渡自然, 整体采用 32S 系统排孔原则, 合金偏心轮及螺杆连接, 拆装方便。</p> <p>2、油漆: 采用环保油漆, 严格按照五遍底漆三遍面漆程序工艺, 挥发性有机化合物 (VOC) 含 量≤25g/L, 游离甲醛含量未检出, 总铅 (Pb) 含量≤2mg/kg、可溶性重金属 (镉、铬、汞含 量) 合格, 乙二醇醚及醚酯总和含量、苯系物总和含量 (苯、甲苯、乙苯、二甲苯) 未检出。 符合 GB 18581-2020 标准要求。</p>	只	1		

49	办公桌	1400*700*750	<p>1、台面采用 25mm 厚 E1 级实木多层板，柜体：采用 18 厚 E1 级实木多层板，实木多层板表面耐磨、含水率、甲醛释放量$\leq 0.031\text{mg}/\text{m}^3$、TVOC$\leq 0.09\text{mg}/2.\text{h}$，符合 GB/T 39600-2021 ,HJ571-2010,GB18580-2017, GB/T34722-2017 标准要求</p> <p>2、PVC 封边条厚度$\geq 1.5\text{cm}$、耐冷热循环性、耐开裂性、甲醛释放量未检出）、可迁移元素（可溶性重金属）、邻苯二甲酸酯（未检出）、氯乙烯单体（未检出）、耐老化、多溴联苯醚（未检出）、耐光色牢度≥ 4 级，符合 QB/T 4463-2013 标准要求。</p> <p>3、五金配件：采用优质五金配件，具有连接牢固，开启快捷之特点</p>	张	12		<p>风雨操场办公室</p>
50	办公椅	600*510*960-1050	<p>1、 塑料注塑成型椅背、扶手</p> <p>2、 座内为层压板</p> <p>3、 高回弹定型座棉，海绵的表面密度 $40\text{kg}/\text{m}^3$，干热老化后拉伸强度，湿热老化后拉伸强度，阻燃 1 级，甲醛释放量$\leq 0.06\text{mg}/\text{m}^2.\text{h}$，TVOC$\leq 0.4\text{mg}/\text{m}^2.\text{h}$，金黄色葡萄球菌、大肠杆菌抑菌率 $> 99\%$，符合 QB/T2280-2016、 GB/T 10802-2006、GB17927.1-2011 标准要求。</p> <p>4、 面料，干擦色牢度≥ 4 级；甲醛含量未检出，可分解致癌芳香胺染料未检出，印花色浆中挥发性有机化合物 VOCs 未检出，黄曲霉、桔青霉防霉等级 0 级，阻燃 1 级，符合 GB 18401—2010， GB 20286-2006 标准要求。</p> <p>5、 韩国韩弘 4 级气压升降调节</p> <p>6、 320 塑料五星脚及 60 脚轮</p> <p>7、 产品主要尺寸、形状与位置公差、外观、软质聚氨酯泡沫塑料（密度$\geq 35\text{kg}/\text{m}^3$、回弹性$\geq 50\%$）、纺织面料（干摩擦色牢度$\geq 4$ 级）、座面耐久性 100000 次、椅背往复耐久性 120000 次、阻燃性要求（公共场所）、甲醛释放量$\leq 0.03\text{mg}/2.\text{h}$、苯、甲苯、二甲苯、TVOC$\leq 0.07\text{mg}/\text{m}^3$、家具涂层可迁移元素、纺织品中五氯苯酚（PCP）、可分解芳香胺染料、苯并[a]芘，符合 QB/T2280-2016 标准，GB/T35607-2017 标准要求。</p>	张	12		<p>男教师办公室 9 张</p> <p>女教师办公室 3 张</p>

51	教师文件柜	800*400*2000	<p>1、柜体采用 E1 级实木多层板，其中立板厚度 18mm、层板厚度 25mm，， 实木多层板表面耐磨、含水率、甲醛释放量$\leq 0.031\text{mg}/\text{m}^3$、TVOC$\leq 0.09\text{mg}/\text{m}^3$，符合 GB/T 39600-2021 ,HJ571-2010,GB18580-2017, GB/T34722-2017 标准要求</p> <p>2、PVC 封边条厚度$\geq 1.5\text{cm}$、耐冷热循环性、耐开裂性、甲醛释放量未检出)、可迁移元素(可溶性重金属)、邻苯二甲酸酯(未检出)、氯乙烯单体(未检出)、耐老化、多溴联苯醚(未检出)、耐光色牢度≥ 4级，符合 QB/T 4463-2013 标准要求。</p> <p>3、五金配件：采用优质五金配件，具有连接牢固，开启快捷之特点。</p> <p>4、产品形状和位置公差、着地平稳性$\leq 0.2\text{mm}$、木制件(金属件)外观要求、木制件表面理化性能、柜类稳定性、柜类强度及耐久性、甲醛释放量$\leq 0.03\text{mg}/\text{m}^3$，苯、甲苯、二甲苯、TVOC$\leq 0.09\text{mg}/\text{m}^3$、家具涂层可迁移元素(铅、镉、铬、汞、锑、钡、硒、砷未检出)，符合 GB/T3324-2017 标准，GB/T35607-2017 标准。</p>	组	12		
52	办公桌	1400*700*750	<p>1、台面采用 25mm 厚 E1 级实木多层板，柜体：采用 18 厚 E1 级实木多层板，实木多层板表面耐磨、含水率、甲醛释放量$\leq 0.031\text{mg}/\text{m}^3$、TVOC$\leq 0.09\text{mg}/\text{m}^3$，符合 GB/T 39600-2021 ,HJ571-2010,GB18580-2017, GB/T34722-2017 标准要求</p> <p>2、PVC 封边条厚度$\geq 1.5\text{cm}$、耐冷热循环性、耐开裂性、甲醛释放量未检出)、可迁移元素(可溶性重金属)、邻苯二甲酸酯(未检出)、氯乙烯单体(未检出)、耐老化、多溴联苯醚(未检出)、耐光色牢度≥ 4级，符合 QB/T 4463-2013 标准要求。</p> <p>3、五金配件：采用优质五金配件，具有连接牢固，开启快捷之特点</p>	张	2		风雨操场接诊室



53	办公椅	600*510*960-1050	<p>1、 塑料注塑成型椅背、扶手</p> <p>2 、座内为层压板</p> <p>3 、高回弹定型座棉，海绵的表面密度 40kg/m³，干热老化后拉伸强度，湿热老化后拉伸强度，阻燃 1 级，甲醛释放量≤0.06mg/m².h,TVOC≤0.4mg/ m².h，金黄色葡萄球菌、大肠杆菌抑菌率 >99%，符合 QB/T2280-2016、 GB/T 10802-2006、GB17927.1-2011 标准要求。</p> <p>4 、面料，干擦色牢度≥4 级；甲醛含量未检出，可分解致癌芳香胺染料未检出，印花色浆中挥发性有机化合物 VOCs 未检出，黄曲霉、桔青霉防霉等级 0 级，阻燃 1 级，符合 GB 18401—2010， GB 20286-2006 标准要求。</p> <p>5 、韩国韩弘 4 级气压升降调节</p> <p>6 、320 塑料五星脚及 60 脚轮</p> <p>7、 产品主要尺寸、形状与位置公差、外观、软质聚氨酯泡沫塑料（密度≥35kgm³、回弹性≥50%）、纺织面料（干摩擦色牢度≥4 级）、座面耐久性 100000 次、椅背往复耐久性 120000 次、阻燃性要求（公共场所）、甲醛释放量≤0.03mgm².h、苯、甲苯、二甲苯、TVOC≤0.07mgm³、家具涂层可迁移元素、纺织品中五氯苯酚（PCP）、可分解芳香胺染料、苯并[a]芘，符合 QB/T2280-2016 标准，GB/T35607-2017 标准要求。</p>	张	2	
54	药品柜	850*500*1800	<p>1、柜体采用 304 不锈钢制作，壁厚 1.0cm。</p>	组	3	

55	茶水柜	800*400*860	<p>1、柜体采用 E1 级实木多层板，其中立板厚度 18mm、层板厚度 25mm，， 实木多层板表面耐磨、含水率、甲醛释放量$\leq 0.031\text{mg}/\text{m}^3$、TVOC$\leq 0.09\text{mg}/2.\text{h}$，符合 GB/T 39600-2021 ,HJ571-2010,GB18580-2017, GB/T34722-2017 标准要求</p> <p>2、PVC 封边条厚度$\geq 1.5\text{cm}$、耐冷热循环性、耐开裂性、甲醛释放量未检出)、可迁移元素(可溶性重金属)、邻苯二甲酸酯(未检出)、氯乙烯单体(未检出)、耐老化、多溴联苯醚(未检出)、耐光色牢度≥ 4 级，符合 QB/T 4463-2013 标准要求。</p> <p>3、五金配件：采用优质五金配件，具有连接牢固，开启快捷之特点。</p> <p>4、产品形状和位置公差、着地平稳性$\leq 0.2\text{mm}$、木制件(金属件)外观要求、木制件表面理化性能、柜类稳定性、柜类强度及耐久性、甲醛释放量$\leq 0.03\text{mg}/\text{m}^3$，笨、甲苯、二甲苯、TVOC$\leq 0.09\text{mg}/\text{m}^3$、家具涂层可迁移元素(铅、镉、铬、汞、锑、钡、硒、砷未检出)，符合 GB/T3324-2017 标准，GB/T35607-2017 标准。</p>	只	1		
56	诊疗床	2000*900*700	<p>1) 床架为双层优质钢材焊接成型。床面采用时下流行的网状结构，透气性良好，坚固耐用。</p> <p>2) 床体表面经过酸洗磷化静电喷塑处理，外形美观。</p> <p>3) 床头、床尾由环保工程木料一次成型，外形美观，装卸自如。</p> <p>4) 护栏为韩式铝合金防夹手折叠护栏。</p> <p>5) 脚轮采用不锈钢静音万向轮，4 轮刹车，稳定可靠，美观大方。</p> <p>6) 餐桌板为 ABS 材质，结实耐劳。</p> <p>7) 电动起身功能：在 0-85 度范围内背部自由升起。</p> <p>8) 电动曲腿功能：可以在病人坐起时小腿下弯曲，方便床上洗脚、泡脚。角度可在 0-85</p>	张	2		<p>风雨操场隔离室 1 张</p> <p>风雨操场检查室 1 张</p>

57	办公桌	1600*700*750	<p>1、台面采用 25mm 厚 E1 级实木多层板，柜体：采用 18 厚 E1 级实木多层板，实木多层板表面耐磨、含水率、甲醛释放量$\leq 0.031\text{mg}/\text{m}^3$、TVOC$\leq 0.09\text{mg}/2.\text{h}$，符合 GB/T 39600-2021 ,HJ571-2010,GB18580-2017, GB/T34722-2017 标准要求</p> <p>2、PVC 封边条厚度$\geq 1.5\text{cm}$、耐冷热循环性、耐开裂性、甲醛释放量未检出)、可迁移元素(可溶性重金属)、邻苯二甲酸酯(未检出)、氯乙烯单体(未检出)、耐老化、多溴联苯醚(未检出)、耐光色牢度≥ 4 级，符合 QB/T 4463-2013 标准要求。</p> <p>3、五金配件：采用优质五金配件，具有连接牢固，开启快捷之特点</p>	张	4		门卫一 门卫二
58	办公椅	600*510*960-1050	<p>1、塑料注塑成型椅背、扶手</p> <p>2、座内为层压板</p> <p>3、高回弹定型座棉，海绵的表面密度 $40\text{kg}/\text{m}^3$，干热老化后拉伸强度，湿热老化后拉伸强度，阻燃 1 级，甲醛释放量$\leq 0.06\text{mg}/\text{m}^2.\text{h}$，TVOC$\leq 0.4\text{mg}/\text{m}^2.\text{h}$，金黄色葡萄球菌、大肠杆菌抑菌率$> 99\%$，符合 QB/T2280-2016、GB/T 10802-2006、GB17927.1-2011 标准要求。</p> <p>4、面料，干擦色牢度≥ 4 级；甲醛含量未检出，可分解致癌芳香胺染料未检出，印花色浆中挥发性有机化合物 VOCs 未检出，黄曲霉、桔青霉防霉等级 0 级，阻燃 1 级，符合 GB 18401-2010，GB 20286-2006 标准要求。</p> <p>5、韩国韩弘 4 级气压升降调节</p> <p>6、320 塑料五星脚及 60 脚轮</p> <p>7、产品主要尺寸、形状与位置公差、外观、软质聚氨酯泡沫塑料(密度$\geq 35\text{kg}/\text{m}^3$、回弹性$\geq 50\%$)、纺织面料(干摩擦色牢度$\geq 4$ 级)、座面耐久性 100000 次、椅背往复耐久性 120000 次、阻燃性要求(公共场所)、甲醛释放量$\leq 0.03\text{mg}/2.\text{h}$、苯、甲苯、二甲苯、TVOC$\leq 0.07\text{mg}/\text{m}^3$、家具涂层可迁移元素、纺织品中五氯苯酚(PCP)、可分解芳香胺染料、苯并{a}芘，符合 QB/T2280-2016 标准，GB/T35607-2017 标准要求。</p>	张	4		

59	存储柜	800*400*2000	<p>1、柜体采用 E1 级实木多层板，其中立板厚度 18mm、层板厚度 25mm，， 实木多层板表面耐磨、含水率、甲醛释放量$\leq 0.031\text{mg}/\text{m}^3$、TVOC$\leq 0.09\text{mg}/2.\text{h}$，符合 GB/T 39600-2021 ,HJ571-2010,GB18580-2017, GB/T34722-2017 标准要求</p> <p>2、PVC 封边条厚度$\geq 1.5\text{cm}$、耐冷热循环性、耐开裂性、甲醛释放量未检出)、可迁移元素(可溶性重金属)、邻苯二甲酸酯(未检出)、氯乙烯单体(未检出)、耐老化、多溴联苯醚(未检出)、耐光色牢度≥ 4级，符合 QB/T 4463-2013 标准要求。</p> <p>3、五金配件：采用优质五金配件，具有连接牢固，开启快捷之特点。</p> <p>4、产品形状和位置公差、着地平稳性$\leq 0.2\text{mm}$、木制件(金属件)外观要求、木制件表面理化性能、柜类稳定性、柜类强度及耐久性、甲醛释放量$\leq 0.03\text{mg}/\text{m}^3$，笨、甲苯、二甲苯、TVOC$\leq 0.09\text{mg}/\text{m}^3$、家具涂层可迁移元素(铅、镉、铬、汞、锑、钡、硒、砷未检出)，符合 GB/T3324-2017 标准，GB/T35607-2017 标准。</p>	只	7	
60	休息床	2000*1000	<p>1、采用橡胶木实木制作</p> <p>2、环保油漆五底三面加工工艺。</p>	张	3	
61	衣柜	900*500*2000	<p>1、柜体采用 E1 级实木多层板，其中立板厚度 18mm、层板厚度 25mm，， 实木多层板表面耐磨、含水率、甲醛释放量$\leq 0.031\text{mg}/\text{m}^3$、TVOC$\leq 0.09\text{mg}/2.\text{h}$，符合 GB/T 39600-2021 ,HJ571-2010,GB18580-2017, GB/T34722-2017 标准要求</p> <p>2、PVC 封边条厚度$\geq 1.5\text{cm}$、耐冷热循环性、耐开裂性、甲醛释放量未检出)、可迁移元素(可溶性重金属)、邻苯二甲酸酯(未检出)、氯乙烯单体(未检出)、耐老化、多溴联苯醚(未检出)、耐光色牢度≥ 4级，符合 QB/T 4463-2013 标准要求。</p> <p>3、五金配件：采用优质五金配件，具有连接牢固，开启快捷之特点。</p> <p>4、产品形状和位置公差、着地平稳性$\leq 0.2\text{mm}$、木制件(金属件)外观要求、木制件表面理化性能、柜类稳定性、柜类强度及耐久性、甲醛释放量$\leq 0.03\text{mg}/\text{m}^3$，笨、甲苯、二甲苯、TVOC$\leq 0.09\text{mg}/\text{m}^3$、家具涂层可迁移元素(铅、镉、铬、汞、锑、钡、硒、砷未检出)，符合 GB/T3324-2017 标准，GB/T35607-2017 标准。</p>	只	3	



62	主席台折叠桌	1600*600*750	<p>1、材质：基材采用 E1 级环保实木多层板贴三聚氰胺饰面。实木多层板表面耐磨、含水率、甲醛释放量$\leq 0.031\text{mg}/\text{m}^3$、TVOC$\leq 0.09\text{mgm}/2.\text{h}$，符合 GB/T 39600-2021 ,HJ571-2010,GB18580-2017, GB/T34722-2017 标准要求</p> <p>2、PVC 封边条厚度$\geq 1.5\text{mm}$、耐冷热循环性、耐开裂性、甲醛释放量未检出)、可迁移元素(可溶性重金属)、邻苯二甲酸酯(未检出)、氯乙烯单体(未检出)、耐老化、多溴联苯醚(未检出)、耐光色牢度≥ 4级，符合 QB/T 4463-2013 标准要求。</p> <p>3、台架采用 30*30mm 钢管，壁厚 1.5mm，,钢管的耐盐浴、抗拉强度$\geq 460\text{MPa}$，规定塑性延伸强度$\geq 313\text{MPa}$，断后伸长率$\geq 44\%$、弯曲试验试样弯曲外表面无可见裂纹合格、铜盐加速乙酸盐雾试验(CASS)法 1100h，达 10 级，符合 QB/T1950-2013、 GB/T 11253-2019、GB/T 232-2010、QB/T 3828-1999 标准要求，表面热固性粉末涂料喷塑处理，热固性粉末涂料的筛余物、耐碱性、耐沸水性、硬度、流动性、1000h 耐湿热性、耐盐雾性 500h、800h 耐人工气候老化、重金属含量(可溶性铅、可溶性镉、可溶性铬、可溶性汞未检出)，符合 HG/T 2006-2006 标准。</p>	张	12		体育看台
63	折叠椅	常规	<p>1、钢管脚，可折叠</p> <p>2、凳面为 ABS 制作。</p>	张	24		
64	办公桌	1600*700*750	<p>1、台面采用 25mm 厚 E1 级实木多层板，柜体：采用 18 厚 E1 级实木多层板，实木多层板表面耐磨、含水率、甲醛释放量$\leq 0.031\text{mg}/\text{m}^3$、TVOC$\leq 0.09\text{mgm}/2.\text{h}$，符合 GB/T 39600-2021 ,HJ571-2010,GB18580-2017, GB/T34722-2017 标准要求</p> <p>2、PVC 封边条厚度$\geq 1.5\text{cm}$、耐冷热循环性、耐开裂性、甲醛释放量未检出)、可迁移元素(可溶性重金属)、邻苯二甲酸酯(未检出)、氯乙烯单体(未检出)、耐老化、多溴联苯醚(未检出)、耐光色牢度≥ 4级，符合 QB/T 4463-2013 标准要求。</p> <p>3、五金配件：采用优质五金配件，具有连接牢固，开启快捷之特点</p> <p>4、产品形状和位置公差、着地平稳性$\leq 0.2\text{mm}$、木制件(金属件)外观要求、木制件表面理化性能、桌类稳定性、桌类强度及耐久性、甲醛释放量$\leq 0.03\text{mg}/\text{m}^3$，苯、甲苯、二甲苯、TVOC$\leq 0.09\text{mg}/\text{m}^3$、家具涂层可迁移元素(铅、镉、铬、汞、锑、钡、硒、砷未检出)，符合 GB/T3324-2017 标准，GB/T35607-2017 标准。</p>	张	4		食堂办公室



65	办公椅	600*510*960-1050	<p>1、塑料注塑成型椅背、扶手</p> <p>2、座内为层压板</p> <p>3、高回弹定型座棉，海绵的表面密度 40kg/m³，干热老化后拉伸强度，湿热老化后拉伸强度，阻燃 1 级，甲醛释放量≤0.06mg/m².h, TVOC≤0.4mg/ m².h，金黄色葡萄球菌、大肠杆菌抑菌率 > 99%，符合 QB/T2280-2016、 GB/T 10802-2006、GB17927.1-2011 标准要求。</p> <p>4、面料，干擦色牢度≥4 级；甲醛含量未检出，可分解致癌芳香胺染料未检出，印花色浆中挥发性有机化合物 VOCs 未检出，黄曲霉、桔青霉防霉等级 0 级，阻燃 1 级，符合 GB 18401—2010， GB 20286-2006 标准要求。</p> <p>5、韩国韩弘 4 级气压升降调节</p> <p>6、320 塑料五星脚及 60 脚轮</p> <p>7、产品主要尺寸、形状与位置公差、外观、软质聚氨酯泡沫塑料（密度≥35kgm³、回弹性≥50%）、纺织面料（干摩擦色牢度≥4 级）、座面耐久性 100000 次、椅背往复耐久性 120000 次、阻燃性要求（公共场所）、甲醛释放量≤0.03mgm².h、苯、甲苯、二甲苯、TVOC≤0.07mgm³、家具涂层可迁移元素、纺织品中五氯苯酚（PCP）、可分解芳香胺染料、苯并[a]芘，符合 QB/T2280-2016 标准，GB/T35607-2017 标准要求。</p>	张	2		
66	文件柜	800*400*2000	<p>1、柜体采用 E1 级实木多层板，其中立板厚度 18mm、层板厚度 25mm，，实木多层板表面耐磨、含水率、甲醛释放量≤0.031mg/m³、TVOC≤0.09mgm/2.h，符合 GB/T 39600-2021 ,HJ571-2010,GB18580-2017， GB/T34722-2017 标准要求</p> <p>2、PVC 封边条厚度≥1.5cm、耐冷热循环性、耐开裂性、甲醛释放量未检出）、可迁移元素（可溶性重金属）、邻苯二甲酸酯（未检出）、氯乙烯单体（未检出）、耐老化、多溴联苯醚（未检出）、耐光色牢度≥4 级，符合 QB/T 4463-2013 标准要求。</p> <p>3、五金配件：采用优质五金配件，具有连接牢固，开启快捷之特点。</p> <p>4、产品形状和位置公差、着地平稳性≤0.2mm、木制件（金属件）外观要求、木制件表面理化性能、柜类稳定性、柜类强度及耐久性、甲醛释放量≤0.03mg/m³，苯、甲苯、二甲苯、TVOC≤0.09mg/m³、家具涂层可迁移元素（铅、镉、铬、汞、锑、钡、硒、砷未检出），符合 GB/T3324-2017 标准，GB/T35607-2017 标准。</p>	组	2		

67	茶水柜	800*400*860	<p>1、柜体采用 E1 级实木多层板，其中立板厚度 18mm、层板厚度 25mm，， 实木多层板表面耐磨、含水率、甲醛释放量$\leq 0.031\text{mg}/\text{m}^3$、TVOC$\leq 0.09\text{mg}/2.\text{h}$，符合 GB/T 39600-2021 ,HJ571-2010,GB18580-2017, GB/T34722-2017 标准要求</p> <p>2、PVC 封边条厚度$\geq 1.5\text{cm}$、耐冷热循环性、耐开裂性、甲醛释放量未检出）、可迁移元素（可溶性重金属）、邻苯二甲酸酯（未检出）、氯乙烯单体（未检出）、耐老化、多溴联苯醚（未检出）、耐光色牢度≥ 4 级，符合 QB/T 4463-2013 标准要求。</p> <p>3、五金配件：采用优质五金配件，具有连接牢固，开启快捷之特点。</p> <p>4、产品形状和位置公差、着地平稳性$\leq 0.2\text{mm}$、木制件（金属件）外观要求、木制件表面理化性能、柜类稳定性、柜类强度及耐久性、甲醛释放量$\leq 0.03\text{mg}/\text{m}^3$，苯、甲苯、二甲苯、TVOC$\leq 0.09\text{mg}/\text{m}^3$、家具涂层可迁移元素（铅、镉、铬、汞、锑、钡、硒、砷未检出），符合 GB/T3324-2017 标准，GB/T35607-2017 标准。</p>	只	1		
68	更衣柜	900*500*1800	<p>①、主体采用 0.8mm 厚宝钢牌一级冷轧钢板或同等级别的冷轧钢板，承重部分采用 1.2 厚冷轧钢板。经激光下料，数控冲床冲压，数控折弯一体成型，整体 90%气保焊焊接，保证结构强度，避免碰焊表面留下疤痕，影响整体美感。</p> <p>②、经除油，除锈，磷化等十一道隧道式表面前处理，能确保各种环境下长时间表面不脱落，不生锈情况发生。外处理采用符合标准的热固性环氧树脂粉末或同等级别的粉末，环保无污染。</p> <p>③、锁具采用符合标准的可换芯锁，员工离职或钥匙丢失可以实现不破坏柜体轻松实现换锁，解决换锁的烦恼，另有机械密码锁，电子密码锁和指纹锁可供选择。</p> <p>④、拉手采用冷轧钢板冲压成型，颜色可根据客户需要随意变化，使整体办公环境更加协调。</p> <p>⑤、铰链采用自制插销式铰链与门板焊接成一体，具有牢固性好，安装方便等特点。</p> <p>⑥、包装：最里层是高压 PP 塑料袋防止产品进灰，内有泡沫保护层，最大程度降低运输损耗，最外面是五层双 K 材质的瓦楞纸箱，全方位呵护。彻底解决钢柜运输难的问题。</p>	只	16		<p>食堂男更衣室 10 只</p> <p>食堂女更衣室 6 只</p>

69	办公桌	1600*600*750	<p>1、台面采用 25mm 厚 E1 级实木多层板，柜体：采用 18 厚 E1 级实木多层板，实木多层板表面耐磨、含水率、甲醛释放量$\leq 0.031\text{mg}/\text{m}^3$、TVOC$\leq 0.09\text{mg}/\text{m}^2\cdot\text{h}$，符合 GB/T 39600-2021 ,HJ571-2010,GB18580-2017, GB/T34722-2017 标准要求</p> <p>2、PVC 封边条厚度$\geq 1.5\text{cm}$、耐冷热循环性、耐开裂性、甲醛释放量未检出)、可迁移元素(可溶性重金属)、邻苯二甲酸酯(未检出)、氯乙烯单体(未检出)、耐老化、多溴联苯醚(未检出)、耐光色牢度≥ 4 级，符合 QB/T 4463-2013 标准要求。</p> <p>3、五金配件：采用优质五金配件，具有连接牢固，开启快捷之特点</p> <p>4、产品形状和位置公差、着地平稳性$\leq 0.2\text{mm}$、木制件(金属件)外观要求、木制件表面理化性能、桌类稳定性、桌类强度及耐久性、甲醛释放量$\leq 0.03\text{mg}/\text{m}^3$，苯、甲苯、二甲苯、TVOC$\leq 0.09\text{mg}/\text{m}^3$、家具涂层可迁移元素(铅、镉、铬、汞、锑、钡、硒、砷未检出)，符合 GB/T3324-2017 标准，GB/T35607-2017 标准。</p>	张	4	
70	办公椅	600*510*960-1050	<p>1、塑料注塑成型椅背、扶手</p> <p>2、座内为层压板</p> <p>3、高回弹定型座棉，海绵的表面密度 $40\text{kg}/\text{m}^3$，干热老化后拉伸强度，湿热老化后拉伸强度，阻燃 1 级，甲醛释放量$\leq 0.06\text{mg}/\text{m}^2\cdot\text{h}$，TVOC$\leq 0.4\text{mg}/\text{m}^2\cdot\text{h}$，金黄色葡萄球菌、大肠杆菌抑菌率 $> 99\%$，符合 QB/T2280-2016、GB/T 10802-2006、GB17927.1-2011 标准要求。</p> <p>4、面料，干擦色牢度≥ 4 级；甲醛含量未检出，可分解致癌芳香胺染料未检出，印花色浆中挥发性有机化合物 VOCs 未检出，黄曲霉、桔青霉防霉等级 0 级，阻燃 1 级，符合 GB 18401-2010，GB 20286-2006 标准要求。</p> <p>5、韩国韩弘 4 级气压升降调节</p> <p>6、320 塑料五星脚及 60 脚轮</p> <p>7、产品主要尺寸、形状与位置公差、外观、软质聚氨酯泡沫塑料(密度$\geq 35\text{kg}/\text{m}^3$、回弹性$\geq 50\%$)、纺织面料(干摩擦色牢度$\geq 4$ 级)、座面耐久性 100000 次、椅背往复耐久性 120000 次、阻燃性要求(公共场所)、甲醛释放量$\leq 0.03\text{mg}/\text{m}^2\cdot\text{h}$、苯、甲苯、二甲苯、TVOC$\leq 0.07\text{mg}/\text{m}^3$、家具涂层可迁移元素、纺织品中五氯苯酚(PCP)、可分解芳香胺染料、苯并[a]芘，符合 QB/T2280-2016 标准，GB/T35607-2017 标准要求。</p>	张	4	

男女宿舍值班室、休息室



71	文件柜	800*400*2000	<p>1、柜体采用 E1 级实木多层板，其中立板厚度 18mm、层板厚度 25mm，， 实木多层板表面耐磨、含水率、甲醛释放量$\leq 0.031\text{mg}/\text{m}^3$、TVOC$\leq 0.09\text{mg}/\text{m}^3$，符合 GB/T 39600-2021 ,HJ571-2010,GB18580-2017, GB/T34722-2017 标准要求</p> <p>2、PVC 封边条厚度$\geq 1.5\text{cm}$、耐冷热循环性、耐开裂性、甲醛释放量未检出)、可迁移元素(可溶性重金属)、邻苯二甲酸酯(未检出)、氯乙烯单体(未检出)、耐老化、多溴联苯醚(未检出)、耐光色牢度≥ 4级，符合 QB/T 4463-2013 标准要求。</p> <p>3、五金配件：采用优质五金配件，具有连接牢固，开启快捷之特点。</p> <p>4、产品形状和位置公差、着地平稳性$\leq 0.2\text{mm}$、木制件(金属件)外观要求、木制件表面理化性能、柜类稳定性、柜类强度及耐久性、甲醛释放量$\leq 0.03\text{mg}/\text{m}^3$，苯、甲苯、二甲苯、TVOC$\leq 0.09\text{mg}/\text{m}^3$、家具涂层可迁移元素(铅、镉、铬、汞、锑、钡、硒、砷未检出)，符合 GB/T3324-2017 标准，GB/T35607-2017 标准。</p>	只	4	
72	休息床	2000*100	<p>1、采用橡胶木实木制作</p> <p>2、环保油漆五底三面加工工艺。</p>	张	2	
73	衣柜	900*500*2000	<p>1、柜体采用 E1 级实木多层板，其中立板厚度 18mm、层板厚度 25mm，， 实木多层板表面耐磨、含水率、甲醛释放量$\leq 0.031\text{mg}/\text{m}^3$、TVOC$\leq 0.09\text{mg}/\text{m}^3$，符合 GB/T 39600-2021 ,HJ571-2010,GB18580-2017, GB/T34722-2017 标准要求</p> <p>2、PVC 封边条厚度$\geq 1.5\text{cm}$、耐冷热循环性、耐开裂性、甲醛释放量未检出)、可迁移元素(可溶性重金属)、邻苯二甲酸酯(未检出)、氯乙烯单体(未检出)、耐老化、多溴联苯醚(未检出)、耐光色牢度≥ 4级，符合 QB/T 4463-2013 标准要求。</p> <p>3、五金配件：采用优质五金配件，具有连接牢固，开启快捷之特点。</p> <p>4、产品形状和位置公差、着地平稳性$\leq 0.2\text{mm}$、木制件(金属件)外观要求、木制件表面理化性能、柜类稳定性、柜类强度及耐久性、甲醛释放量$\leq 0.03\text{mg}/\text{m}^3$，苯、甲苯、二甲苯、TVOC$\leq 0.09\text{mg}/\text{m}^3$、家具涂层可迁移元素(铅、镉、铬、汞、锑、钡、硒、砷未检出)，符合 GB/T3324-2017 标准，GB/T35607-2017 标准。</p>	只	2	

74	货架	1500*500*1800 mm	<p>1. 材质及工艺：层板 0.8mm 厚冷轧钢板。立柱 55×60×2.0mm C 型管。横梁 60×40×1.5mm P 型管。层数如图。工艺：二氧化碳保护焊接而成，焊接无脱焊、虚焊、焊穿，焊接点打磨光滑平整无毛刺。钢管的耐盐浴、抗拉强度≥460MPa，规定塑性延伸强度≥313MPa，断后伸长率≥44%、弯曲试验试样弯曲外表面无可见裂纹合格、铜盐加速乙酸盐雾试验 (CASS) 法 1100h，达 10 级，符合 QB/T1950-2013、GB/T 11253-2019、GB/T 232-2010、QB/T 3828-1999 标准要求，表面热固性粉末涂料喷塑处理，热固性粉末涂料的筛余物、耐碱性、耐沸水性、硬度、流动性、1000h 耐湿热性、耐盐雾性 500h、800h 耐人工气候老化、重金属含量（可溶性铅、可溶性镉、可溶性铬、可溶性汞未检出），符合 HG/T 2006-2006 标准。</p>	只	16		行政楼一楼行政仓库
75	储物柜	900*500*1800。	<p>1、材质：柜体均采用 0.7mm 冷轧钢板制作。上门内一块活动层板，下门内二块活动层板。优质锁具，开启灵活，互开率低。拉手采用 ABS 工程塑料，经注塑冲压一次性成型，经久耐用。</p> <p>2、工艺：钢板部分经剪切、冲压、折弯、焊接、装配而成，焊接无脱焊、虚焊、焊穿，焊接点打磨光滑平整无毛刺。表面热固性粉末涂料喷塑处理，热固性粉末涂料的筛余物、耐碱性、耐沸水性、硬度、流动性、1000h 耐湿热性、耐盐雾性 500h、800h 耐人工气候老化、重金属含量（可溶性铅、可溶性镉、可溶性铬、可溶性汞未检出），符合 HG/T 2006-2006 标准。</p>	只	7		

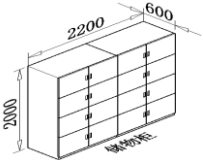

76	寄存柜	850*460*1800	<p>1、材质：柜体均采用 0.7mm 冷轧钢板制作。上门内一块活动层板，下门内二块活动层板。优质锁具，开启灵活，互开率低。拉手采用 ABS 工程塑料，经注塑冲压一次性成型，经久耐用。</p> <p>2、工艺：钢板部分经剪切、冲压、折弯、焊接、装配而成，焊接无脱焊、虚焊、焊穿，焊接点打磨光滑平整无毛刺。表面热固性粉末涂料喷塑处理，热固性粉末涂料的筛余物、耐碱性、耐沸水性、硬度、流动性、1000h 耐湿热性、耐盐雾性 500h、800h 耐人工气候老化、重金属含量（可溶性铅、可溶性镉、可溶性铬、可溶性汞未检出），符合 HG/T 2006-2006 标准。</p> <p>3、可以采用微型或编码等多种方式存储。</p>	只	4		体育馆进门处
77	休闲椅	常规	<p>1: 不锈钢椅架</p> <p>2: 塑木凳面</p>	张	9		
78	八人位吧台桌	<p>13000*700*800 办公桌</p> <p>1400*600*750 (8 张)</p>	<p>1、材质：吧台台面优质大理石面。</p> <p>2、办公桌及柜体采用 E1 级实木多层板贴三聚氰胺饰面，1、柜体采用 E1 级实木多层板，其中立板厚度 18mm、层板厚度 25mm，，实木多层板表面耐磨、含水率、甲醛释放量$\leq 0.031\text{mg}/\text{m}^3$、TVOC$\leq 0.09\text{mg}/\text{m}^3$，符合 GB/T 39600-2021，HJ571-2010,GB18580-2017，GB/T34722-2017 标准要求</p> <p>3、PVC 封边条厚度$\geq 1.5\text{cm}$、耐冷热循环性、耐开裂性、甲醛释放量未检出）、可迁移元素（可溶性重金属）、邻苯二甲酸酯（未检出）、氯乙烯单体（未检出）、耐老化、多溴联苯醚（未检出）、耐光色牢度≥ 4 级，符合 QB/T 4463-2013 标准要求。</p> <p>4、五金配件：采用优质五金配件，具有连接牢固，开启快捷之特点。</p> <p>5、产品形状和位置公差、着地平稳性$\leq 0.2\text{mm}$、木制件（金属件）外观要求、木制件表面理化性能、柜类稳定性、柜类强度及耐久性、甲醛释放量$\leq 0.03\text{mg}/\text{m}^3$，苯、甲苯、二甲苯、TVOC$\leq 0.09\text{mg}/\text{m}^3$、家具涂层可迁移元素（铅、镉、铬、汞、锑、钒、硒、砷未检出），符合 GB/T3324-2017 标准，GB/T35607-2017 标准。</p>	套	1		考试院家俱

79	办公椅	580*580*920-1010mm	<p>1、塑料注塑成型椅背、扶手</p> <p>2、座内为层压板</p> <p>3、高回弹定型座棉，海绵的表面密度 40kg/m³，干热老化后拉伸强度，湿热老化后拉伸强度，阻燃 1 级，甲醛释放量≤0.06mg/m².h, TVOC≤0.4mg/ m².h，金黄色葡萄球菌、大肠杆菌抑菌率 > 99%，符合 QB/T2280-2016、 GB/T 10802-2006、GB17927.1-2011 标准要求。</p> <p>4、面料，干擦色牢度≥4 级；甲醛含量未检出，可分解致癌芳香胺染料未检出，印花色浆中挥发性有机化合物 VOCs 未检出，黄曲霉、桔青霉防霉等级 0 级，阻燃 1 级，符合 GB 18401—2010， GB 20286-2006 标准要求。</p> <p>5、韩国韩弘 4 级气压升降调节</p> <p>6、320 塑料五星脚及 60 脚轮</p> <p>7、产品主要尺寸、形状与位置公差、外观、软质聚氨酯泡沫塑料（密度≥35kgm³、回弹性≥50%）、纺织面料（干摩擦色牢度≥4 级）、座面耐久性 100000 次、椅背往复耐久性 120000 次、阻燃性要求（公共场所）、甲醛释放量≤0.03mgm².h、苯、甲苯、二甲苯、TVOC≤0.07mgm³、家具涂层可迁移元素、纺织品中五氯苯酚（PCP）、可分解芳香胺染料、苯并[a]芘，符合 QB/T2280-2016 标准，GB/T35607-2017 标准要求。</p>	张	8		
80	储物柜	2200*600*2000	<p>1、柜体采用 E1 级实木多层板，其中立板厚度 18mm、层板厚度 25mm，实木多层板表面耐磨、含水率、甲醛释放量≤0.031mg/m³、TVOC≤0.09mgm/2.h，符合 GB/T 39600-2021 ,HJ571-2010,GB18580-2017, GB/T34722-2017 标准要求</p> <p>2、PVC 封边条厚度≥1.5cm、耐冷热循环性、耐开裂性、甲醛释放量未检出）、可迁移元素（可溶性重金属）、邻苯二甲酸酯（未检出）、氯乙烯单体（未检出）、耐老化、多溴联苯醚（未检出）、耐光色牢度≥4 级，符合 QB/T 4463-2013 标准要求。</p> <p>3、五金配件：采用优质五金配件，具有连接牢固，开启快捷之特点。</p> <p>4、产品形状和位置公差、着地平稳性≤0.2mm、木制件（金属件）外观要求、木制件表面理化性能、柜类稳定性、柜类强度及耐久性、甲醛释放量≤0.03mg/m³，苯、甲苯、二甲苯、TVOC≤0.09mg/m³、家具涂层可迁移元素（铅、镉、铬、汞、锑、钡、硒、砷未检出），符合 GB/T3324-2017 标准，GB/T35607-2017 标准。</p>	组	1		

81	靠窗矮柜	1800*400*1000	<p>1、柜体采用 E1 级实木多层板，其中立板厚度 18mm、层板厚度 25mm，， 实木多层板表面耐磨、含水率、甲醛释放量$\leq 0.031\text{mg}/\text{m}^3$、TVOC$\leq 0.09\text{mg}/\text{m}^3$，符合 GB/T 39600-2021 ,HJ571-2010,GB18580-2017, GB/T34722-2017 标准要求</p> <p>2、PVC 封边条厚度$\geq 1.5\text{cm}$、耐冷热循环性、耐开裂性、甲醛释放量未检出)、可迁移元素(可溶性重金属)、邻苯二甲酸酯(未检出)、氯乙烯单体(未检出)、耐老化、多溴联苯醚(未检出)、耐光色牢度≥ 4 级，符合 QB/T 4463-2013 标准要求。</p> <p>3、五金配件：采用优质五金配件，具有连接牢固，开启快捷之特点。</p> <p>4、产品形状和位置公差、着地平稳性$\leq 0.2\text{mm}$、木制件(金属件)外观要求、木制件表面理化性能、柜类稳定性、柜类强度及耐久性、甲醛释放量$\leq 0.03\text{mg}/\text{m}^3$，苯、甲苯、二甲苯、TVOC$\leq 0.09\text{mg}/\text{m}^3$、家具涂层可迁移元素(铅、镉、铬、汞、锑、钡、硒、砷未检出)，符合 GB/T3324-2017 标准，GB/T35607-2017 标准。</p>	组	1		
82	会议桌款式 2	4800*1600*760	<p>基材：E0 级中密度纤维板</p> <p>饰面：采用天然直纹胡桃木皮进行表面装饰，配以咖灰金属漆及棕色金属漆色调加以点缀。油漆采用国内顶级涂料品牌华润牌环保木器漆。</p> <p>五金：门铰采用国内 NOVEL 优质五金配件。</p> <p>功能：台面为 80mm 复合加厚板，桌面配黑拉丝走线盒，内含 OEXH620 线插座(2-电源，1-电话，1-网络，1-穿线孔，1-HDMI)，功能齐备。柜体两侧配检修门。</p>	张	1		
83	茶水柜	1200*400*850	<p>1、基材：采用 ENF 级环保 E1 级中密度纤维板，甲醛含量$\leq 0.06\text{mg}/\text{m}^3$，符合国家最新环保标准。表面以天然木皮热压贴面，木皮厚度$\geq 0.6\text{mm}$，木皮宽度$\geq 200\text{mm}$；纹理清晰，拼接自然；四周封边，过渡自然，整体采用 32S 系统排孔原则，合金偏心轮及螺杆连接，拆装方便。</p> <p>2、油漆：采用环保油漆，严格按照五遍底漆三遍面漆程序工艺，挥发性有机化合物(VOC)含量$\leq 25\text{g}/\text{L}$，游离甲醛含量未检出，总铅(Pb)含量$\leq 2\text{mg}/\text{kg}$、可溶性重金属(镉、铬、汞含量)合格，乙二醇醚及醚酯总和含量、苯系物总和含量(苯、甲苯、乙苯、二甲苯)未检出。符合 GB 18581-2020 标准要求。</p>	张	1		

84	办公桌	1600*800*760	<p>1、基材：采用 ENF 级环保 E1 级中密度纤维板，甲醛含量$\leq 0.06\text{mg}/\text{m}^3$，符合国家最新环保标准。表面以天然木皮热压贴面，木皮厚度$\geq 0.6\text{mm}$，木皮宽度$\geq 200\text{mm}$；纹理清晰，拼接自然；四周封边，过渡自然，整体采用 32S 系统排孔原则，合金偏心轮及螺杆连接，拆装方便。</p> <p>2、油漆：采用环保油漆，严格按照五遍底漆三遍面漆程序工艺，挥发性有机化合物（VOC）含量$\leq 25\text{g}/\text{L}$，游离甲醛含量未检出，总铅（Pb）含量$\leq 2\text{mg}/\text{kg}$、可溶性重金属（铜、铬、汞含量）合格，乙二醇醚及醚酯总和含量、苯系物总和含量（苯、甲苯、乙苯、二甲苯）未检出。符合 GB 18581-2020 标准要求。</p>	张	5		
85	礼堂椅	<p>座中心距（扶手中对中）：560$\pm 10\text{mm}$，座椅总高：1017$\pm 10\text{mm}$，座高：446$\pm 10\text{mm}$，座椅深度：665$\pm 10\text{mm}$，扶手高 620\pm</p>	<p>2. 座、背海绵：采用高密度冷发泡 PU 定型海绵。其中背海绵顶部为弧形，海绵的表面密度 $40\text{kg}/\text{m}^3$，干热老化后拉伸强度，湿热老化后拉伸强度，阻燃 1 级，甲醛释放量 $\leq 0.06\text{mg}/\text{m}^2 \cdot \text{h}$，TVOC$\leq 0.4\text{mg}/\text{m}^2 \cdot \text{h}$，金黄色葡萄球菌、大肠杆菌抑菌率$>99\%$，符合 QB/T2280-2016、GB/T 10802-2006、GB17927.1-2011 标准要求。</p> <p>2. 背外板：采用优质多层板经模具冷压成型，背板顶部切割成带弧形，背板顶部高于背海绵至少 30mm（即顶部露板处理）；背外板长 $730\pm 10\text{mm}$，宽 $530\pm 10\text{mm}$，厚度为 $15\pm 2\text{mm}$；，表面油漆处理。</p> <p>3. 座框架：采用优质冷轧板（厚度为 1.5mm）经模具冲压焊接组合成型，结实牢固，不易变形。</p> <p>4. 座外板：采用优质高密度硬木多层板经模具压注成型，座板油漆处理，座板面上制有 4 条斜方向、宽 $10\pm 2\text{mm}$ 槽的消音条，上面 2 条长度为 $60\pm 5\text{mm}$，下面 2 条长度为 $120\pm 5\text{mm}$，以加强座椅的吸音功能，同时简约、美观大方。尺寸规格：长 $450\pm 10\text{mm}$ 宽 $435\pm 10\text{mm}$，厚度为 $15\pm 2\text{mm}$。</p> <p>5. 扶手架、脚架：采用优质热轧板和方管经模具冲压焊接而成 7 字型外观，表面黑色喷涂处理；钢脚板：长 $280\pm 10\text{mm}$，宽 $45\pm 10\text{mm}$，厚度 $5\pm 1\text{mm}$ 热轧板；立管：长 $80\pm 5\text{mm}$，宽 $20\pm 5\text{mm}$，厚度 $1.5\pm 0.3\text{mm}$ 方管。扶手架：长 $425\pm 10\text{mm}$，宽 $45\pm 10\text{mm}$，厚度 $5\pm 1\text{mm}$ 热轧板；地脚孔采用直线两孔固定，孔与孔中心距离为 $240\pm 10\text{mm}$。</p>	位	834		图书馆二层 大报告厅



		10mm,	<p>6. 扶手面：采用优质橡木一体成型，色泽均匀、纹理美观，木质稳定，耐腐蚀，外涂高档油漆；长 $430\pm 10\text{mm}$，宽 $60\pm 10\text{mm}$，厚度 $20\pm 2\text{mm}$。</p> <p>7. 写字板：面板采用实心 ABS 材料，面板长 $281\pm 5\text{mm}$，宽 $270\pm 5\text{mm}$，厚度 $9\pm 1\text{mm}$；面板采用内侧隐藏旋转方式打开（垂直上拉再往内侧翻平），面板有凹线槽（长 $73\pm 5\text{mm}$，宽 $14\pm 2\text{mm}$，深度 $3\pm 1\text{mm}$）增加手抽拉时的摩擦力。</p> <p>8. 写字板托盘、写字板固定铝头、垫片和转动头：分别采用铝合金材料经模具压铸成型，表面经防氧化精抛光后由固定螺丝组合成旋转承重机构；写字板托盘平面采用扇形承重结构，平均壁厚 2mm，平面高度采用 $6\text{--}11\text{mm}$ ($\pm 1\text{mm}$) 递增，层次感更显美观；写字板固定铝头规格：长 $48\pm 2\text{mm}$，宽 $45\pm 2\text{mm}$，高 $54\pm 2\text{mm}$，与五金架连接采用四孔固定方式，牢固不松脱；垫片外直径为：$25\pm 2\text{mm}$；转动头前端孔位装饰盖采用 ABS 电镀工艺处理。</p> <p>9. 侧板：采用中纤板，经枪钉固定成带弧型，厚度 $36\pm 5\text{mm}$，面扣高级专用布面料，面料的干擦色牢度 ≥ 4 级；甲醛含量未检出，可分解致癌芳香胺染料未检出，印花色浆中挥发性有机化合物 VOCs 未检出，黄曲霉、桔青霉防霉等级 0 级，阻燃 1 级，符合 GB 18401—2010，GB 20286—2006 标准要求。</p> <p>10. 地脚盖：采用 PP 材料经模具一次成型，地脚盖由前、后盖组合成类似一个长方形盒子形状；钢脚板及固定螺丝孔整体外观采用独特的盒子形状进行全隐藏式覆盖设计，表面线条光滑流畅、突显简约、大气、美观；地脚盖长度 $286\pm 5\text{mm}$，宽 $55\pm 5\text{mm}$，前高度 $30\pm 2\text{mm}$，后高度 $17\pm 2\text{mm}$（地脚盖无缝组合成形后，前后端形成高度差 $13\pm 2\text{mm}$，突显整体视觉美感）。</p> <p>11. 座挂码：采用优质铝合金经模具压注成型、表面静电喷涂处理。</p> <p>12. 座挂码外盖：采用 PP 材料经模具一次成型；盖住挂码和固定螺丝，更显简约、美观。</p>				
--	--	-------	--	--	--	--	--

			<p>13.座回位装置：座内采用扭簧+阻尼器结构；回位缓慢翻起、持久耐用、无明显回位噪音。</p> <p>14.座、背面料：采用高级专用布料（麻绒、细绒），耐磨，防褪色，柔软度适中。面料的干擦色牢度≥ 4级；甲醛含量未检出，可分解致癌芳香胺染料未检出，印花色浆中挥发性有机化合物 VOCs 未检出，黄曲霉、桔青霉防霉等级 0 级，阻燃 1 级，符合 GB 18401—2010，GB 20286-2006 标准要求。</p> <p>15.固定螺丝：采用隐藏式防锈静电喷涂的六角膨胀螺丝固定地面，牢固、美观、不生锈。</p> <p>16.椅子脚架侧面外观为“7”字形态。</p> <p>17、产品的木材含水率、金属件电镀层耐盐雾、写字板耐久性、甲醛释放量$\leq 0.018\text{mg}/\text{m}^3$、苯、甲苯、二甲苯、总有机挥发物$\leq 0.023\text{mg}/\text{m}^3$、五氯苯酚、可分解芳香胺染料、苯并芘等符合 QB/T2602-2013 (2017)、GB/T35607-2017 标准要求。</p>				
86	前排	1200*400*750	<p>1、基材：采用 ENF 级环保 E1 级中密度纤维板，甲醛含量$\leq 0.06\text{mg}/\text{m}^3$，符合国家最新环保标准。表面以天然木皮热压贴面，木皮厚度$\geq 0.6\text{mm}$，木皮宽度$\geq 200\text{mm}$；纹理清晰，拼接自然；四周封边，过渡自然，整体采用 32S 系统排孔原则，合金偏心轮及螺杆连接，拆装方便。</p> <p>2、油漆：采用环保油漆，严格按照五遍底漆三遍面漆程序工艺，挥发性有机化合物（VOC）含量$\leq 25\text{g}/\text{L}$，游离甲醛含量未检出，总铅（Pb）含量$\leq 2\text{mg}/\text{kg}$、可溶性重金属（镉、铬、汞含量）合格，乙二醇醚及醚酯总和含量、苯系物总和含量（苯、甲苯、乙苯、二甲苯）未检出。符合 GB 18581-2020 标准要求。</p>	组	6		
87	主席台	2100*720*780	<p>1、基材：采用 ENF 级环保 E1 级中密度纤维板，甲醛含量$\leq 0.06\text{mg}/\text{m}^3$，符合国家最新环保标准。表面以天然木皮热压贴面，木皮厚度$\geq 0.6\text{mm}$，木皮宽度$\geq 200\text{mm}$；纹理清晰，拼接自然；四周封边，过渡自然，整体采用 32S 系统排孔原则，合金偏心轮及螺杆连接，拆装方便。</p> <p>2、油漆：采用环保油漆，严格按照五遍底漆三遍面漆程序工艺，挥发性有机化合物（VOC）含量$\leq 25\text{g}/\text{L}$，游离甲醛含量未检出，总铅（Pb）含量$\leq 2\text{mg}/\text{kg}$、可溶性重金属（镉、铬、汞含量）合格，乙二醇醚及醚酯总和含量、苯系物总和含量（苯、甲苯、乙苯、二甲苯）未检出。符合 GB 18581-2020 标准要求。</p>	张	4		

			量)合格,乙二醇醚及醚酯总和含量、苯系物总和含量(苯、甲苯、乙苯、二甲苯)未检出。符合GB 18581-2020标准要求。				
88	主席椅	常规	<p>1、椅架:采用优质烘干橡胶木,经防虫防腐等处理,含水率8-12%,整体采用传统榫卯结构,牢固不松脱。</p> <p>2、座板:采用9mm厚E1级环保实木多层板铺35#高密度聚酯海绵,海绵的表面密度40kg/m³,干热老化后拉伸强度,湿热老化后拉伸强度,阻燃1级,甲醛释放量≤0.06mg/m².h,TVOC≤0.4mg/m².h,金黄色葡萄球菌、大肠杆菌抑菌率>99%,符合QB/T2280-2016、GB/T 10802-2006、GB17927.1-2011标准要求。经久耐用,回弹性好,不易变形。</p> <p>3、饰面:全西皮包面,外观挺括,稳重大方。</p> <p>4、油漆:油漆环保油漆,封闭底着色油漆工艺,严格按照五遍底漆三遍面漆程序工艺,清晰体现质感,色泽美观、不变色、光滑耐磨、油漆的甲醛含量(未检出)、总铅含量≤3mg/kg、可溶性重金属(镉、铬、汞合格)、苯系物总和含量未检出,符合GB 18581-2020标准要求。</p> <p>4、优质五金配件</p>	张	12		

89	报告椅	<p>中心距为 560±5mm，座 包打开侧深 759±5mm，写 字板打开侧深 800±5mm，基 本椅高为 1015±5mm</p>	<p>1. 座椅根据人体工程学原理及形态美学设计制造，背垫和座垫之弧度完全符合人体原理曲线，座高和座深合理，坐感舒适，座垫可自动回复，座椅外观简洁而美观。</p> <p>2. 座椅基本中心距为 560±5mm，座包打开侧深 759±5mm，写字板打开侧深 800±5mm，基本椅高为 1015±5mm，最小排距：900mm。</p> <p>3. 在保证观众舒适度的前提下，背垫高不超过 1015mm，增加椅背板的声反射面积，改善座椅的吸声；座底板根据需要打吸音孔，使座椅的吸声量在不同的上座率尽可能保持一致。</p> <p>4. 面料采用高档针织面料，干擦色牢度≥4 级；甲醛含量未检出，可分解致癌芳香胺染料未检出，印花色浆中挥发性有机化合物 VOCs 未检出，黄曲霉、桔青霉防霉等级 0 级，阻燃 1 级，符合 GB 18401—2010，GB 20286—2006 标准要求。</p> <p>5. 座椅泡绵均为聚氨酯冷发泡高回弹定型海绵，座海棉尺寸：长度为 480±10mm，宽度为 460±5mm，高度为 150±10mm，海棉密度为 50-55KG/M3，背海棉尺寸：长度为 460±5mm，宽度为 750±5mm，高度为 140±5mm，海棉密度为 40-45KG/m3，强度高，回弹性好，独特配方，使泡绵具有抗菌性，海绵的表面密度 40kg/m³，干热老化后拉伸强度，湿热老化后拉伸强度，阻燃 1 级，甲醛释放量≤0.06mg/m²·h，TVOC≤0.4mg/ m²·h，金黄色葡萄球菌、大肠杆菌抑菌率 >99%，符合 QB/T2280-2016、GB/T 10802-2006、GB17927.1-2011 标准要求。</p> <p>6. 座椅扶手盖为优质进口橡木实木，曲线造型，不变形、不开裂，扶手尺寸规格：长度为 355±2mm，宽度为 60±2mm，高度为 30±2mm。</p> <p>7. 座包采用阻尼回复机构，两级缓冲先快后慢，使座包 3 秒内可回复到位，具备逃生消音功能，座包回复碰撞部位增加橡胶垫防撞降噪，使座包打开无噪音，回复缓慢无冲击性撞击。</p> <p>8. 座背内外板：采用优质高密度硬木多层板，经模具冷压注成型，不褪色，抗变型。背外板规格：长度为 740±2mm，宽度为 495±2mm，厚度为 15mm。座外板尺寸规格：长度为 440±2mm，宽度为 425±2mm，厚度为 12mm。背内板：采用优质夹板经模具压弯成型。外型成弧形，美观大方，具有曲线美。背内板尺寸规格：长度为 715±2 mm，宽度为 450±2mm，厚度为 6 mm。座铁框：采用高度强度优质碳素钢板冲压折弯焊接成形，同时增加 5 条直径 2.5mmS 形蛇簧，保证座椅的舒适度、牢固度和长久使用无故障、无异响。尺寸规格：长 420±2mm，宽度为 410±2mm，高度为 56±2mm。</p>	位	282		300 人报告厅
----	-----	--	---	---	-----	---	----------

			<p>9. 铝合金扶手框架：采用优质铝合金材料经模具一体压铸成型精抛防氧化处理，内设下沉式写字板打开回收功能，并保证写字板有足够活动空间，铝合金扶手宽$\geq 50\text{mm}$，重$\geq 2.9\text{KG}$。扶手表面采取带弧面设计，以保证产品的饱满美观性，测板采用防污防尘高级面料做 3MM 复棉中纤板处理外扣而成。</p> <p>11. 座椅固定方式采用地爆螺丝固定地面，塑料防尘盖装饰，保证椅脚平滑美观的同时防止积尘，便于清洁。</p> <p>12. 产品的力学性能：座面、椅背耐久性联合试验 20 万次，甲醛释放量$\leq 0.02\text{mg}/\text{m}^3$、苯、甲苯、二甲苯、TVOC、苯并芘符合 QB/T2602-2013 标准要求，GB/T35607-2017，GB1854-2001 标准要求。</p>				
--	--	--	---	--	--	--	--

90	前排	1200*400*750	<p>1、基材：采用 E1 级环保中密度纤维板，甲醛释放量$\leq 0.06\text{mg}/\text{m}^3$；木材含水率$\leq 11\%$，抗膨胀能力好，尺寸稳定性好，不易变形，各项指标均满足 GB/T 11718-2009《中密度纤维板》的要求。</p> <p>2、面材：AAA 级天然木皮，木皮厚度$\geq 0.6\text{mm}$，木皮宽度$\geq 200\text{mm}$；含水率 8-12%。经过防虫、防腐处理，耐腐性好，纹理清晰自然，色泽一致；四周封边，过渡自然，整体采用 32S 系统排孔原则，合金偏心轮及螺杆连接，拆装方便。</p> <p>3、油漆环保油漆，封闭底着色油漆工艺，严格按照五遍底漆三遍面漆程序工艺，清晰体现质感，色泽美观、不变色、光滑耐磨、手感好。</p> <p>4、优质五金配件</p>	组	138		
91	前排	1800*400*750	<p>1、基材：采用 E1 级环保中密度纤维板，甲醛释放量$\leq 0.06\text{mg}/\text{m}^3$；木材含水率$\leq 11\%$，抗膨胀能力好，尺寸稳定性好，不易变形，各项指标均满足 GB/T 11718-2009《中密度纤维板》的要求。</p> <p>2、面材：AAA 级天然木皮，木皮厚度$\geq 0.6\text{mm}$，木皮宽度$\geq 200\text{mm}$；含水率 8-12%。经过防虫、防腐处理，耐腐性好，纹理清晰自然，色泽一致；四周封边，过渡自然，整体采用 32S 系统排孔原则，合金偏心轮及螺杆连接，拆装方便。</p> <p>3、油漆环保油漆，封闭底着色油漆工艺，严格按照五遍底漆三遍面漆程序工艺，清晰体现质感，色泽美观、不变色、光滑耐磨、手感好。</p> <p>4、优质五金配件</p>	组	2		

92	主席台	2100*720*780	<p>1、基材：采用 E1 级环保中密度纤维板，甲醛释放量$\leq 0.06\text{mg}/\text{m}^3$；木材含水率$\leq 11\%$，抗膨胀能力好，尺寸稳定性好，不易变形，各项指标均满足 GB/T 11718-2009《中密度纤维板》的要求。</p> <p>2、面材：AAA 级天然木皮，木皮厚度$\geq 0.6\text{mm}$，木皮宽度$\geq 200\text{mm}$；含水率 8-12%。经过防虫、防腐处理，耐腐性好，纹理清晰自然，色泽一致；四周封边，过渡自然，整体采用 32S 系统排孔原则，合金偏心轮及螺杆连接，拆装方便。</p> <p>3、油漆：采用环保油漆，封闭底着色油漆工艺，严格按照五遍底漆三遍面漆程序工艺，清晰体现质感，色泽美观、不变色、光滑耐磨、手感好。</p> <p>4、优质五金配件</p>	张	4		
93	主席桌	常规	<p>1、椅架：采用优质烘干橡胶木，经防虫防腐等处理，含水率 8-12%，整体采用传统榫卯结构，牢固不松脱。</p> <p>2、座板：采用 9mm 厚 E1 级环保实木多层板铺 35#高密度聚酯海绵，海绵的表面密度 $40\text{kg}/\text{m}^3$，干热老化后拉伸强度，湿热老化后拉伸强度，阻燃 1 级，甲醛释放量$\leq 0.06\text{mg}/\text{m}^2 \cdot \text{h}$，TVOC$\leq 0.4\text{mg}/\text{m}^2 \cdot \text{h}$，金黄色葡萄球菌、大肠杆菌抑菌率$> 99\%$，符合 QB/T2280-2016、GB/T 10802-2006、GB17927.1-2011 标准要求。经久耐用，回弹性好，不易变形。</p> <p>3、饰面：全西皮包面，外观挺括，稳重大方。</p> <p>4、油漆：油漆环保油漆，封闭底着色油漆工艺，严格按照五遍底漆三遍面漆程序工艺，清晰体现质感，色泽美观、不变色、光滑耐磨、油漆的甲醛含量（未检出）、总铅含量$\leq 3\text{mg}/\text{kg}$、可溶性重金属（镉、铬、汞合格）、苯系物总和含量未检出，符合 GB 18581-2020 标准要求。</p> <p>4、优质五金配件。</p>	张	12	